

# Flachdach-Fenster Flachglas



**VELUX Flachdach-Fenster mit Flachglas ISU 2093**  
Klare Linien für eine harmonische Integration in flach geneigte Dächer

- Randlose Flachglas-Abdeckung aus gehärtetem Einscheiben-Sicherheitsglas
- Schlanker Rahmen und unsichtbarer Flügel
- Sehr gute Wärmedämmeigenschaften
- Geprüfte Durchsturzicherheit
- Einbruchschutz RC2 als Standard
- Gehärtetes Einscheiben-Sicherheitsglas aussen mit Hochleistungsversiegelung
- Isolierverglasung mit VSG (erhältlich als 2-fach und 3-fach-Verglasung)
- Automatisch zu öffnende VELUX INTEGRA® Version inkl. Funk-Wandtaster und Regensensor mit besonders leisem Motor
- Kompatibel mit VELUX ACTIVE with NETATMO für mehr Bedienkomfort und optimales Raumklima
- 10 Jahre Garantie (ausgenommen Elektrokomponenten und Sonnenschutz)



**CVU/CFU 2-fach-Verglasung**

U <sub>rc,ref300</sub> *	0,75 W/(m²K)
g-Wert	0,52
T <sub>v</sub> -Wert	0,68
R <sub>w</sub> dB/Klasse	39/3

**CVU/CFU 3-fach-Verglasung**

U <sub>rc,ref300</sub> *	0,60 W/(m²K)
g-Wert	0,49
T <sub>v</sub> -Wert	0,63
R <sub>w</sub> dB/Klasse	41/4

\* Nach DIN EN 1873 bezogen auf die Abwicklungsfläche A<sub>rc,ref300</sub> = 4,4 m²

**Hitzeschutz-Markisette (MSU)**

- Reduzierung passiver Hitze bis zu 79%
- Semitransparentes Netzgewebe
  - Diskrete Montage zwischen Fenster- und Abdeckglas vom Dach aus
  - Solarbetrieben mit Funk-Wandtaster
  - Kombinierbar mit innenliegendem Insektenschutz ZIU
  - Nicht kombinierbar mit Verdunkelungsrollo DSU

**Verdunkelungsrollo (DSU)**

- Reduzierung passiver Hitze bis zu 94%
- Komplette Verdunkelung – ideal für Schlaf- oder Kinderzimmer
  - Diskrete Montage zwischen Fenster- und Abdeckglas vom Dach aus
  - Solarbetrieben mit Funk-Wandtaster
  - Kombinierbar mit einem innenliegendem Insektenschutz ZIU
  - Nicht kombinierbar mit Markisette MSU

**Insektenschutzgitter (ZIU)**

- Frische Luft bei freier Sicht ungestört geniessen
- Strapazierfähiges, transparentes Netzgewebe
  - Nachrüstbar und abnehmbar zu jeder Zeit
- Das Fertigmass der Innenverkleidung darf nicht kleiner sein als das lichte Innenverkleidungs-Nutmass. Wir empfehlen die VELUX Innenverkleidung LSF.

**MSU/DSU:** Die Montage erfolgt vom Dach aus, idealerweise durch den Handwerker zusammen mit dem Flachdach-Fenster. Es kann genau ein Sonnenschutzprodukt integriert werden.



ANWENDUNGS-  
BEREICH

EIGENSCHAFTEN

TECHNISCHE  
DATEN

ZUBEHÖR

# Flachdach-Fenster Flachglas

**NEU**  
ab Herbst  
2022

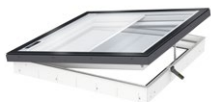

CVU (elektrisch)

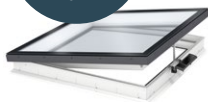

CVU (solar)



CFU (festverglast)

**Hinweis:** Bei rechteckigen Grössen befindet sich der Motor auf der **langen** Seite!  
Die Grössen 150150 und 200100 sind mit zwei Motoren ausgestattet.

60	CVU	CFU	CVU	CFU			
600	<b>060060</b>		<b>090060</b>				
80		CVU	CFU				
800		<b>080080</b>					
90			CVU	CFU	CVU	CFU	
900			<b>090090</b>		<b>120090</b>		
100				CVU	CFU		
1000				<b>100100</b>			
120					CVU	CFU	
1200					<b>120120</b>		
150				CVU	CFU	CVU	
1500				<b>NEU</b> <b>150100</b>		<b>NEU</b> <b>150150</b>	
200				CVU	CFU		
2000				<b>NEU</b> <b>200100</b>			
	mm	600	800	900	1000	1200	1500
	cm	60	80	90	100	120	150

TYPEN UND  
GRÖSSEN

# CVU/CFU Flachdach-Fenster Flachglas

## PLANUNGS- HINWEISE

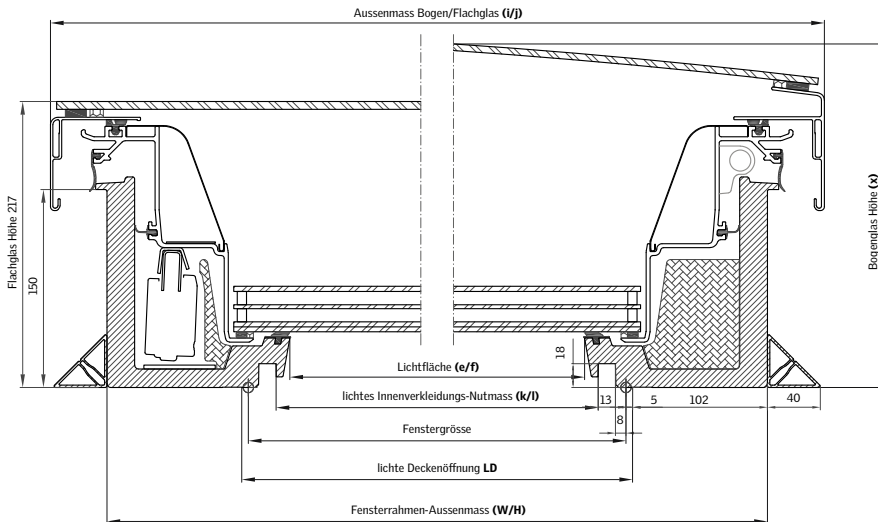

\* Bei rechteckigen Grössen befinden sich Motor und Öffnung auf der **langen** Seite!

Grösse	Lichte Deckenöffnung, mm LD	Aufsetzkranz-(Fensterrahmen-) Aussenmasse W/H	Lichtfläche Glas-Lichtmasse, mm e/f	Lichtes Innenverkleidungs-Nutmass, mm k/l	Bogen-/Flachglas-Aussenmasse, mm i/j	Höhe Bogenglas, mm x	Nettogewicht CVU 0220Q mit Bogenglas, kg	Nettogewicht CVU 0225Q mit Bogenglas, kg
060060	610×610	814×814	538×538	559×559	901×901	253	55	58
080080	810×810	1014×1014	738×738	759×759	1101×1101	262	75	80
090060*	910×610	1114×814	838×538	859×559	1201×901	253	69	73
090090	910×910	1114×1114	838×838	859×859	1201×1201	267	86	93
100100	1010×1010	1214×1214	938×938	959×959	1301×1301	273	98	106
120090*	1210×910	1414×1114	1138×838	1159×859	1501×1201	267	103	112
120120	1210×1210	1414×1414	1138×1138	1159×1159	1501×1501	286	124	135
150100*	1510×1010	1714×1214	1438×938	1459×959	1801×1301	273	133	145
150150	1510×1510	1714×1714	1438×1438	1459×1459	1801×1801	310	212	235
200100*	2010×1010	2214×1214	1938×938	1959×959	2301×1301	273	192	212

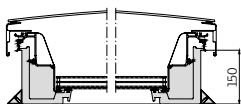

Flachdach-Fenster CVU/CFU

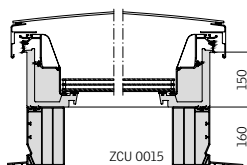

Flachdach-Fenster CVU/CFU mit Aufsetzkranz ZCU 0015

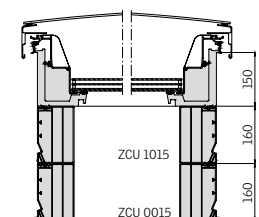

Flachdach-Fenster CVU/CFU mit Aufsetzkranz ZCU 0015 und ZCU 1015

**Set-Ausführung ZCU S000**

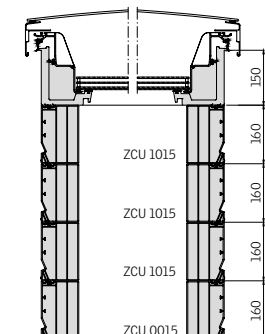

Flachdach-Fenster CVU/CFU mit Aufsetzkranz-Set ZCU S000, bestehend aus Aufsetzkranz ZCU 0015 und ZCU 1015 + zusätzliche Aufsetzkranz-Adapter ZCU 1015. Es können bis zu drei Aufsetzkranz-Adapter ZCU 1015 gestapelt werden.

Maximale Höhe: 790mm