

Ausstiegswenster Flachdach

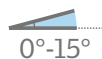

- Dachneigung von 0°–15°
- Ausstieg für Wartungsarbeiten auf dem Dach
- Manuelle Öffnung, unterstützt durch die Gasdruckfedern
- Öffnungswinkel 60°
- Grosse Ausstiegsöffnung
- Integrierte Griffmulde im Fensterflügel
- Fensterrahmenhöhe 15 cm
- Optimale Wärmedämmung
- Verminderte Regengeräusche durch Isolierglasscheibe
- Geprüfte Durchsturzicherheit
- 10 Jahre Garantie



Glas Fenster CXP	Verbund Sicherheitsglas (GS-BAU-18, durchsturzicher)
U _w *	0,86 nach SN EN 1873
g-Wert Glas	0,52
R _w (C;Ctr) dB	36 (-1;-4)
g-Wert Acryl-Haube matt	0,20
g-Wert Acryl-Haube klar	0,53
g-Wert Polycarbonat-Haube matt	0,23
g-Wert Polycarbonat-Haube klar	0,50

* Wärmedurchgangskoeffizient U in W/(m²K) nach EN 1873 einschliesslich Aufsetzkranz von 300 mm bezogen auf die Abwicklungsfläche von A = 3,4 m², Referenzgrösse 120120

- Ausstiegswenster Flachdach CSP mit gewünschter Haube

Optional:

- 16 cm hoher Aufsetzkranz (ZCE 0015) mit umlaufendem Befestigungsflansch
- 16 cm Aufsetzkranz-Adapter (ZCE 1015) für Höhenausgleich.
Bis zu 3 Adapter stapelbar
- Zusatzbefestigungsschiene (ZZZ 210) zur mechanischen Befestigung des Anschlussmaterials
- Dampfbremse (BBX)

Wärmedämmung und Verdunkelung:

- Solarbetriebenes Energierollo FSK

Hitzeschutz:

- Aussenliegende, solarbetriebene Markisette MSG
Hinweis: Die Markisette muss bauseits befestigt werden!

ANWENDUNGS-
BEREICH

BEDIENUNG

EIGENSCHAFTEN

TECHNISCHE
DATEN

AUFBAU

STOREN

Flachdach-Fenster mit Abdeckhaube

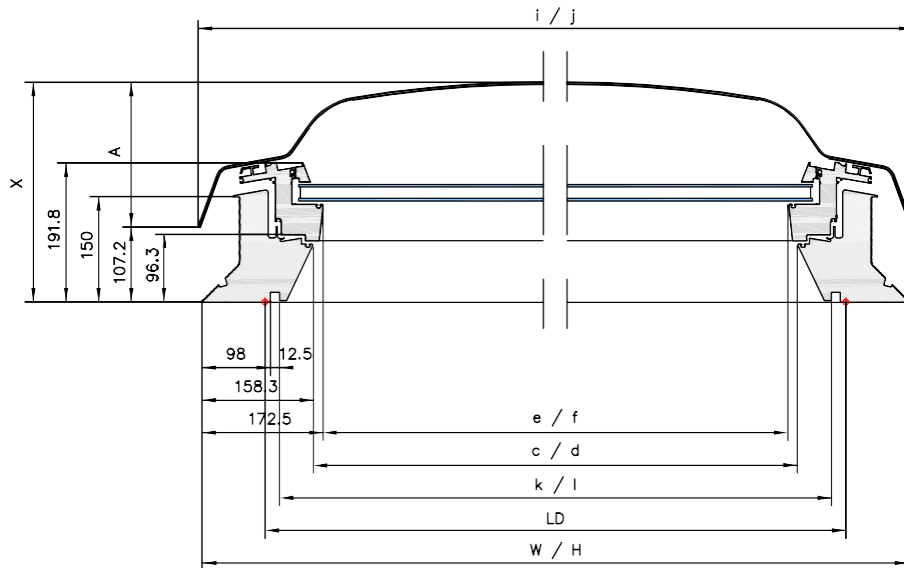

MASSTABELLE

Grösse	Lichte Deckenöffnung mm LD	Aufsetzkranz- (Fensterrahmen-) Aussenmass mm, W/H	Aufsetzkranz (Fensterrahmen) Innenmass mm, c/d	Lichtfläche Glas-Lichtmasse e/f	Lichtes Innenfutter-Nutmass mm, k/l	Lichtkuppel Aussenmass mm i/j	Höhe mm
090120*	900 × 1200	1080/1380	763,4/1063,4	735/1035	859/1159	1089,6/1389,6	357
100100	1000 × 1000	1180	863,4	835	959	1189,6	357
120120	1200 × 1200	1380	1063,4	1035	1159	1389,6	407

* Öffnung auf der kurzen Seite

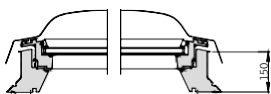

Flachdach-Fenster CVP/CFP

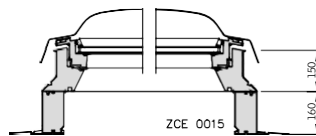

Flachdach-Fenster CVP/CFP mit Aufsetzkranz ZCE 0015

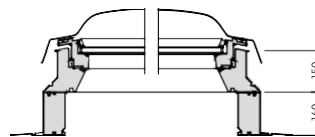

RWA Flachdach-Fenster CSP mit fix montiertem Aufsetzkranz

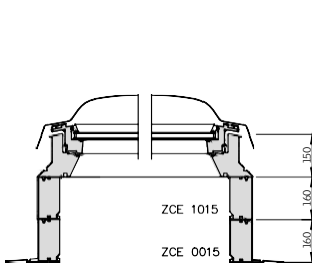

Flachdach-Fenster CVP/CFP mit Aufsetzkranz ZCE 0015 und ZCE 1015 Set-Ausführung ZCE S000

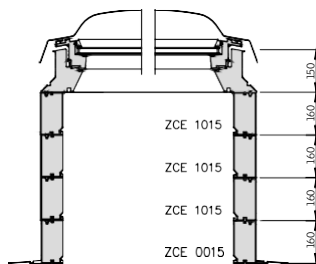

Flachdach-Fenster CVP/CFP mit Aufsetzkranz-Set ZCE S000, bestehend aus Aufsetzkranz ZCE 0015 und ZCE 1015 + zusätzliche Aufsetzkranz-Adapter ZCE 1015. Es können bis zu drei Aufsetzkranz-Adapter ZCE 1015 gestapelt werden. Maximale Höhe 790 mm.

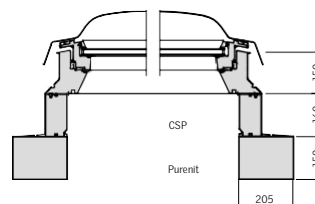

RWA Flachdach-Fenster CSP mit fix montiertem Aufsetzkranz mit zusätzlichem Purenit Aufsetzkranz