

# Szóló burkolókeretek sík tetőfedő anyagokhoz

GZL, GZL B, GLL, GLL B, GLU, GLU B, GGL, GGU, GPL, GPU, GTL, GTU, GXL, GXU tetőtéri ablakokhoz



## Választék

- 5 különböző típusú burkolókeret sík és síklapú tetőfedő anyagokhoz
- 4 anyag – alumínium (RAL 7043 szürke), réz, titáncink, színre festett alumínium

## Jó tanács

GTL/GTU tetőtéri ablak esetén a sülylesztett beépítéshez a ZZZ 228K A kiegészítőt (oldalsó toktakaró lemezek) is meg kell rendelni.

### EDS



1,6 cm vastagságú (2x0,8 cm) sík tetőfedő anyagokhoz.

Megengedett tetőhajlásszög:  
15°-90°

### EDN



1,6 cm vastagságú (2x0,8 cm) sík tetőfedő anyagokhoz.

Megengedett tetőhajlásszög:  
20°-90°

### EDB



3,8 cm vastagságú (2x1,9 cm) sík tetőfedő anyagokhoz.

Megengedett tetőhajlásszög:  
25°-90°



Standard beépítés:  
piros vonal szintjén

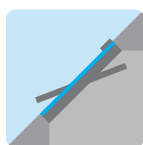

Sülylesztett beépítés:  
kék vonal szintjén

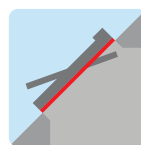

Standard beépítés:  
piros vonal szintjén

Hagyományos horony nélküli hódfarkú cserepekhez, kettős fedés esetén. Koronafedéshez nem alkalmazható! (Ebben az esetben 2020. augusztusig az EDZ burkolókeretre, 2020. augusztustól pedig az EDT burkolókeretre lesz szükség.)

Ajánlott fogyasztói árak Ft-ban vékony = áfa nélkül, vastag = 27% áfával										
Tetőtéri ablak és burkolókeret méretkód Tetőtéri ablak tokkülmérete (cm)		CK02 55x78	CK04 55x98	CK06 55x118	FK04 66x98	FK06 66x118	FK08 66x140	MK04 78x98	MK06 78x118	MK08 78x140
	<b>EDS 0000</b> Burkolókeret szóló beépítéshez	17 717 <b>22 500</b>	18 032 <b>22 900</b>	18 268 <b>23 200</b>	18 268 <b>23 200</b>	18 425 <b>23 400</b>	18 819 <b>23 900</b>	18 425 <b>23 400</b>	18 819 <b>23 900</b>	19 370 <b>24 600</b>
<b>-5%</b>	<b>EDS 2000</b> Beépítő készlet szóló beépítéshez BDX hőszigetelő keret készletet tartalmaz	27 976 <b>35 530</b>	28 276 <b>35 910</b>	28 504 <b>36 200</b>	28 504 <b>36 200</b>	28 654 <b>36 390</b>	29 024 <b>36 860</b>	28 654 <b>36 390</b>	29 024 <b>36 860</b>	29 551 <b>37 530</b>
	<b>EDB 0000</b> Burkolókeret szóló beépítéshez	17 717 <b>22 500</b>	18 032 <b>22 900</b>	18 268 <b>23 200</b>	18 268 <b>23 200</b>	18 425 <b>23 400</b>	18 819 <b>23 900</b>	18 425 <b>23 400</b>	18 819 <b>23 900</b>	19 370 <b>24 600</b>
	<b>EDQ 0000</b> Burkolókeret szóló beépítéshez	17 717 <b>22 500</b>	18 032 <b>22 900</b>	18 268 <b>23 200</b>	18 268 <b>23 200</b>	18 425 <b>23 400</b>	18 819 <b>23 900</b>	18 425 <b>23 400</b>	18 819 <b>23 900</b>	19 370 <b>24 600</b>
<b>-5%</b>	<b>EDQ 2000</b> Beépítő készlet szóló beépítéshez BDX hőszigetelő keret készletet tartalmaz	27 976 <b>35 530</b>	28 276 <b>35 910</b>	28 504 <b>36 200</b>	28 504 <b>36 200</b>	28 654 <b>36 390</b>	29 024 <b>36 860</b>	28 654 <b>36 390</b>	29 024 <b>36 860</b>	29 551 <b>37 530</b>
	<b>EDN 2000</b> Sülylesztő beépítő készlet szóló beépítéshez BDX hőszigetelő keret készletet tartalmaz	36 354 <b>46 170</b>	36 803 <b>46 740</b>	37 032 <b>47 030</b>	37 032 <b>47 030</b>	37 252 <b>47 310</b>	37 780 <b>47 980</b>	37 252 <b>47 310</b>	37 780 <b>47 980</b>	38 449 <b>48 830</b>

### Beépítő készlet (EDS 2000, EDQ 2000, EDN 2000)

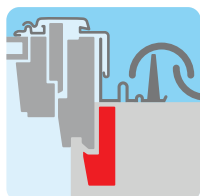

Tartalmazza a BDX hőszigetelő keretet

- 100%-os bizonyosság, hogy tetőtéri ablaka vízzáró
- A tetőszerkezet és az ablaktok csomópontjai hőhidmentesek
- Négy beépítőtermék egy csomagban
- A burkolókeret gondoskodik a megfelelő vízzárásról
- A hőszigetelő keret megakadályozza a hőhid kialakulását az ablak és a tetőszerkezet között
- Az alátétfólia és a vízelvezető csatorna a hosszú távú vízzáró csatlakozást garantálja
- EDS/EDQ 2000 esetén az ablaktok és a szarufa között mindkét oldalon 3 cm, EDN 2000 esetén pedig 4 cm távolságra van szükség

#### EDE



VELUX tetőtéri ablakok fémlemezfedésű tetőbe építéséhez. Csak réz és titáncink változatban rendelhető!

Megengedett tetőhajlásszög: 15°-90°

**Kérje árajánlatunkat!**

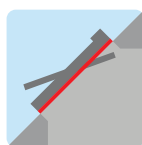

Standard beépítés:  
piros vonal szintjén

#### EDQ



VELUX tetőtéri ablakok korcolt (hagyományos állókorcós és „Click” rendszerű) fémlemezfedésű tetőbe építéséhez. Csak alumínium változatban rendelhető!

Megengedett tetőhajlásszög: 15°-90°

**Kérje árajánlatunkat!**

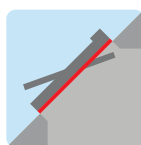

Standard beépítés:  
piros vonal szintjén

☐ = A szállítási határidő 2 munkanap  
◻ = A szállítási határidő 10 munkanap

◻ = A szállítási határidő 11 munkanap  
◻ = A szállítási határidő 15 munkanap

	MK10	PK04	PK06	PK08	PK10	SK06	SK08	SK10	UK04	UK08	UK10
	78×160	94×98	94×118	94×140	94×160	114×118	114×140	114×160	134×98	134×140	134×160
	19 921 <b>25 300</b>	-	21 260 <b>27 000</b>	21 654 <b>27 500</b>	22 047 <b>28 000</b>	22 205 <b>28 200</b>	22 992 <b>29 200</b>	23 307 <b>29 600</b>	23 543 <b>29 900</b>	24 094 <b>30 600</b>	24 646 <b>31 300</b>
	30 071 <b>38 190</b>	-	31 346 <b>39 810</b>	31 717 <b>40 280</b>	32 094 <b>40 760</b>	32 244 <b>40 950</b>	32 992 <b>41 900</b>	33 291 <b>42 280</b>	33 512 <b>42 560</b>	34 039 <b>43 230</b>	34 559 <b>43 890</b>
	19 921 <b>25 300</b>	-	21 260 <b>27 000</b>	21 654 <b>27 500</b>	22 047 <b>28 000</b>	22 205 <b>28 200</b>	22 992 <b>29 200</b>	23 307 <b>29 600</b>	23 543 <b>29 900</b>	24 094 <b>30 600</b>	24 646 <b>31 300</b>
	19 921 <b>25 300</b>	20 157 <b>25 600</b>	21 260 <b>27 000</b>	21 654 <b>27 500</b>	22 047 <b>28 000</b>	22 205 <b>28 200</b>	22 992 <b>29 200</b>	23 307 <b>29 600</b>	23 543 <b>29 900</b>	24 094 <b>30 600</b>	24 646 <b>31 300</b>
	30 071 <b>38 190</b>	30 299 <b>38 480</b>	31 346 <b>39 810</b>	31 717 <b>40 280</b>	32 094 <b>40 760</b>	32 244 <b>40 950</b>	32 992 <b>41 900</b>	33 291 <b>42 280</b>	33 512 <b>42 560</b>	34 039 <b>43 230</b>	34 559 <b>43 890</b>
	39 126 <b>49 690</b>	39 346 <b>49 970</b>	40 772 <b>51 780</b>	41 220 <b>52 350</b>	41 740 <b>53 010</b>	41 969 <b>53 300</b>	42 866 <b>54 440</b>	43 315 <b>55 010</b>	43 535 <b>55 290</b>	44 283 <b>56 240</b>	44 961 <b>57 100</b>



Kitűnő hőszigetelés az új habkombinációval



A hőszigetelő keret könnyen összeszerelhető

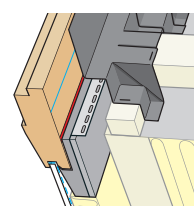

A keret tökéletesen illeszkedik az ablaktokhoz



Az alátétfólia pontosan passzol az ablaknyílásra

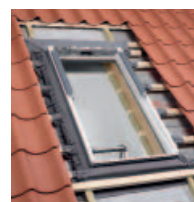

Az alátétfólia vízzáró kapcsolatot biztosít az ablak és a tetőfólia között



Az öntartó vízelvezető csatorna elvezeti a vizet az ablaktól

**-5%**

**Készlet 5%-kal olcsóbban!**

A burkolókeret és BDX hőszigetelő készlet (hőszigetelő keret + vízelvezető csatorna + alátétfólia) tartalmazó csomag olcsóbb, mint ha külön vásárolná meg a két terméket.

### További anyagok

Részletek a 27. oldalon.



Réz



Titáncink



Egyedi RAL színre festett

Kód:  
EDS 01\_\_  
EDB 01\_\_  
EDE 01\_\_

Kód:  
EDS 03\_\_  
EDB 03\_\_  
EDE 03\_\_

Kód:  
EDS 08\_\_  
EDB 08\_\_

Koronafedéshez EDZ burkolókeret szükséges.

**Kérje árajánlatunkat!**

# Kombi burkolókeret EKN, alumínium, süllyesztő



Süllyesztett beépítés:  
kék vonal szintjén

GZL, GZL B, GLL, GLL B, GLU, GLU B, GGL, GGU, GPL, GPU, GTL, GTU tetőtéri ablakokhoz

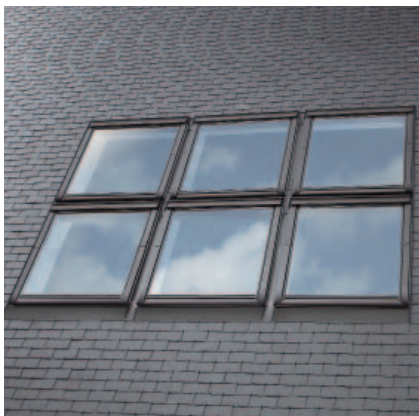

Tetszőleges mennyiségű tetőtéri ablak egymás melletti, egymás feletti vagy csoportos beépítéséhez.

## EKN



1,6 cm vastagságú (2x0,8 cm) sík tetőfedő anyagokhoz.

Megengedett tetőhajlásszög:  
20°-90°

Egymás melletti tetőtéri ablakok esetén (a) toktávolság standard méretek: 10 cm (E), 12 cm (F), 14 cm (G), 16 cm (H)

Egyedi méretek: 6 cm és 16 cm között, **kérje árajánlatunkat!**



Egymás feletti tetőtéri ablakok esetén (b) toktávolság standard méretek: 10 cm (E), 25 cm (J)







**Kérje árajánlatunkat!**

  
elem: 01

  
elem: 02

  
elem: 03

 = A szállítási határidő 10 munkanap  
 = A szállítási határidő 11 munkanap

Ajánlott fogyasztói árak Ft-ban vékony = áfa nélkül, <b>vastag = 27% áfával</b>									
Tetőtéri ablak és burkolókeret méretkód			<b>CK02</b>	<b>CK04</b>	<b>CK06</b>	<b>FK04</b>	<b>FK06</b>	<b>FK08</b>	<b>MK04</b>
Tetőtéri ablak tokkülmérete (cm)			55x78	55x98	55x118	66x98	66x118	66x140	78x98
<b>EKN 0001</b>	Kombi burkolókeret bal alsó elem	a=10 cm (E), 12 cm (F), 14 cm (G), 16 cm (H), max. anyagvastagság 8 mm	22 992 <b>29 200</b>	23 465 <b>29 800</b>	23 701 <b>30 100</b>	23 701 <b>30 100</b>	23 937 <b>30 400</b>	24 488 <b>31 100</b>	23 937 <b>30 400</b>
<b>EKN 0002</b>	Kombi burkolókeret középső alsó elem	a=10 cm (E), 12 cm (F), 14 cm (G), 16 cm (H), max. anyagvastagság 8 mm	22 992 <b>29 200</b>	23 465 <b>29 800</b>	23 701 <b>30 100</b>	23 701 <b>30 100</b>	23 937 <b>30 400</b>	24 488 <b>31 100</b>	23 937 <b>30 400</b>
<b>EKN 0003</b>	Kombi burkolókeret jobb alsó elem	max. anyagvastagság 8 mm	22 992 <b>29 200</b>	23 465 <b>29 800</b>	23 701 <b>30 100</b>	23 701 <b>30 100</b>	23 937 <b>30 400</b>	24 488 <b>31 100</b>	23 937 <b>30 400</b>

Az EKN 0001E burkolókeret MK04, MK06, MK08 méretben 10 munkanapos.

### Jó tanács

- GTL/GTU tetőtéri ablak esetén a súlylyesztett beépítéshez a ZZZ 228K A kiegészítőt (oldalsó toktakaró lemezek) is meg kell rendelni.
- A BDx-F hőszigetelő keret készletet (hőszigetelő keret, alátétfólia, vízvezető csatorna) minden egyes tetőtéri ablakhoz külön meg kell rendelni (lásd 154. oldal).

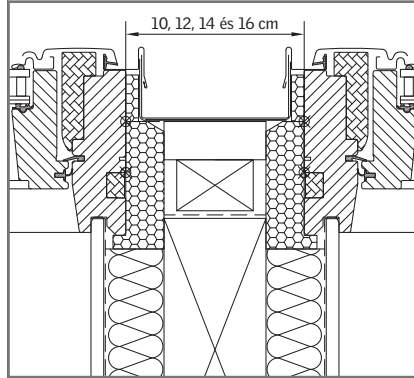

### Kombi burkolókeret

Két egymás mellé beépített VELUX tetőtéri ablak VELUX kombi burkolókerettel. Lehetséges toktávolság 10, 12, 14 vagy 16 cm.

### További anyagok

Részletek a 27. oldalon.

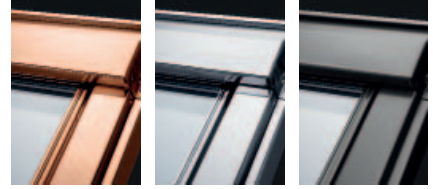

Réz

Titáncink

Egyedi RAL  
színre festett

Kód:  
EKN 01\_\_

Kód:  
EKN 03\_\_

Kód:  
EKN 08\_\_

**Kérje árajánlatunkat!**

MK06	MK08	MK10	PK06	PK08	PK10	SK06	SK08	SK10	UK04	UK08	UK10
78×118	78×140	78×160	94×118	94×140	94×160	114×118	114×140	114×160	134×98	134×140	134×160
24 488 <b>31 100</b>	25 197 <b>32 000</b>	25 906 <b>32 900</b>	27 638 <b>35 100</b>	28 110 <b>35 700</b>	28 661 <b>36 400</b>	28 898 <b>36 700</b>	29 843 <b>37 900</b>	30 315 <b>38 500</b>	30 551 <b>38 800</b>	31 339 <b>39 800</b>	32 047 <b>40 700</b>
24 488 <b>31 100</b>	25 197 <b>32 000</b>	25 906 <b>32 900</b>	27 638 <b>35 100</b>	28 110 <b>35 700</b>	28 661 <b>36 400</b>	28 898 <b>36 700</b>	29 843 <b>37 900</b>	30 315 <b>38 500</b>	30 551 <b>38 800</b>	31 339 <b>39 800</b>	32 047 <b>40 700</b>
24 488 <b>31 100</b>	25 197 <b>32 000</b>	25 906 <b>32 900</b>	27 638 <b>35 100</b>	28 110 <b>35 700</b>	28 661 <b>36 400</b>	28 898 <b>36 700</b>	29 843 <b>37 900</b>	30 315 <b>38 500</b>	30 551 <b>38 800</b>	31 339 <b>39 800</b>	32 047 <b>40 700</b>