

Szóló burkolókeretek profilos és síklapú tetőfedő anyagokhoz

GZL, GZL B, GLL, GLL B, GLU, GLU B, GGL, GGU, GPL, GPU, GTL, GTU, GXL, GXU tetőtéri ablakokhoz



Választék

- 4 különböző típusú burkolókeret profilos és síklapú tetőfedő anyagokhoz
- 4 anyag – alumínium (RAL 7043 szürke), réz, titáncink, színre festett alumínium

Jó tanács

GTL/GTU tetőtéri ablak esetén a süllyesztett beépítéshez a ZZZ 228K A kiegészítőt (oldalsó toktakaró lemezek) is meg kell rendelni.

EDZ

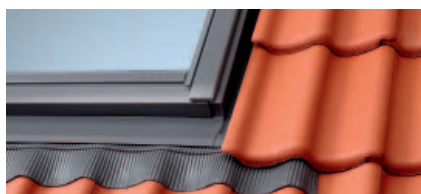

1,5-4,5 cm magasságú sík és profilos tetőfedő anyagokhoz.

Megengedett tetőhajlásszög:
20°-90°

Kerámia vagy beton tetőcserép, bádog tetőfedés, cserepes lemez, trapézlemez.

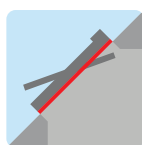

Standard beépítés:
piros vonal szintjén

EDW



1,5-12 cm magasságú sík és profilos tetőfedő anyagokhoz.

Megengedett tetőhajlásszög:
15°-90°

Beton vagy kerámia tetőcserép, bádog tetőfedés, zsúpfedél (nád- vagy szalma-tető), cserepes lemez, trapézlemez.

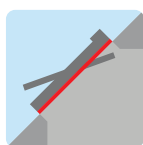

Standard beépítés:
piros vonal szintjén

EDJ



1,5-9 cm magasságú sík és profilos tetőfedő anyagokhoz.

Megengedett tetőhajlásszög:
20°-90°

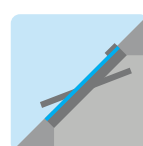

Süllyesztett beépítés:
kék vonal szintjén

Ajánlott fogyasztói árak Ft-ban vékony = áfa nélkül, vastag = 27% áfával										
Tetőtéri ablak és burkolókeret méretkód Tetőtéri ablak tokkülmérete (cm)		CK02 55×78	CK04 55×98	CK06 55×118	FK04 66×98	FK06 66×118	FK08 66×140	MK04 78×98	MK06 78×118	MK08 78×140
	EDW 0000 Burkolókeret szóló beépítéshez	18 268 23 200	18 661 23 700	18 898 24 000	18 898 24 000	19 055 24 200	19 449 24 700	19 055 24 200	19 449 24 700	20 000 25 400
-5%	EDW 2000 Beépítő készlet szóló beépítéshez <i>BDX hőszigetelő keret készletet tartalmaz</i>	30 299 38 480	30 669 38 950	30 898 39 240	30 898 39 240	31 047 39 430	31 417 39 900	31 047 39 430	31 417 39 900	31 945 40 570
	EDZ 0000 Burkolókeret szóló beépítéshez	17 559 22 300	17 953 22 800	18 110 23 000	18 110 23 000	18 268 23 200	18 661 23 700	18 268 23 200	18 661 23 700	19 213 24 400
-5%	EDZ 2000 Beépítő készlet szóló beépítéshez <i>BDX hőszigetelő keret készletet tartalmaz</i>	29 622 37 620	30 000 38 100	30 150 38 290	30 150 38 290	30 299 38 480	30 669 38 950	30 299 38 480	30 669 38 950	31 197 39 620
	EDT 0000 Burkolókeret szóló beépítéshez	19 213 24 400	19 606 24 900	19 843 25 200	19 843 25 200	20 000 25 400	20 394 25 900	20 000 25 400	20 394 25 900	21 024 26 700
-5%	EDT 2000 Beépítő készlet szóló beépítéshez <i>BDX hőszigetelő keret készletet tartalmaz</i>	31 197 39 620	31 567 40 090	31 795 40 380	31 795 40 380	31 945 40 570	32 315 41 040	31 945 40 570	32 315 41 040	32 913 41 800
	EDJ 0000 Süllyesztő burkolókeret szóló beépítéshez	23 780 30 200	24 252 30 800	24 488 31 100	24 488 31 100	24 803 31 500	25 276 32 100	24 803 31 500	25 276 32 100	26 063 33 100
-5%	EDJ 2000 Süllyesztő beépítő készlet szóló beépítéshez <i>BDX hőszigetelő keret készletet tartalmaz</i>	39 425 50 070	39 874 50 640	40 094 50 920	40 094 50 920	40 394 51 300	40 843 51 870	40 394 51 300	40 843 51 870	41 591 52 820

Beépítő készlet (EDW 2000, EDZ 2000, EDT 2000, EDJ 2000)

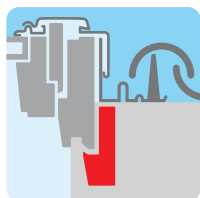

Tartalmazza a BDX hőszigetelő keretet

- 100%-os bizonyosság, hogy tetőtéri ablaka vízzáró
- A tetőszerkezet és az ablakok csomópontjai hőhidmentesek
- Négy beépítőtermék egy csomagban
- A burkolókeret gondoskodik a megfelelő vízzárásról
- A hőszigetelő keret megakadályozza a hőhid kialakulását az ablak és a tetőszerkezet között
- Az alátétfólia és a vízvezető csatorna a hosszú távú vízzáró csatlakozást garantálja
- EDW/EDZ/EDT 2000 esetén az ablakok és a sarufa között mindkét oldalon 3 cm, EDJ 2000 esetén pedig 4 cm távolságra van szükség

EDT



1,5-4 cm vastagságú sík tetőfedő anyaghoz.

Megengedett tetőhajlásszög: 20°-90°

Síklapú kerámia tetőcserép.

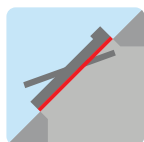

Standard beépítés:
piros vonal szintjén

- = A szállítási határidő 2 munkanap
- = A szállítási határidő 10 munkanap
- = A szállítási határidő 11 munkanap
- = A szállítási határidő 15 munkanap

MK10 78×160	PK04 94×98	PK06 94×118	PK08 94×140	PK10 94×160	SK06 114×118	SK08 114×140	SK10 114×160	UK04 134×98	UK08 134×140	UK10 134×160
20 630 26 200	20 787 26 400	21 969 27 900	22 362 28 400	22 756 28 900	22 913 29 100	23 701 30 100	24 094 30 600	24 331 30 900	24 882 31 600	25 512 32 400
32 543 41 330	32 693 41 520	33 811 42 940	34 189 43 420	34 559 43 890	34 709 44 080	35 457 45 030	35 835 45 510	36 055 45 790	36 583 46 460	37 181 47 220
19 764 25 100	20 000 25 400	21 102 26 800	21 496 27 300	21 811 27 700	22 047 28 000	22 756 28 900	23 150 29 400	23 307 29 600	23 937 30 400	24 488 31 100
31 717 40 280	-	32 992 41 900	33 362 42 370	33 661 42 750	33 890 43 040	34 559 43 890	34 937 44 370	35 087 44 560	35 685 45 320	36 205 45 980
21 654 27 500	21 890 27 800	23 071 29 300	23 465 29 800	23 858 30 300	24 094 30 600	24 882 31 600	25 354 32 200	25 512 32 400	26 142 33 200	26 772 34 000
33 512 42 560	33 740 42 850	34 858 44 270	35 236 44 750	35 606 45 220	35 835 45 510	36 583 46 460	37 032 47 030	37 181 47 220	37 780 47 980	38 378 48 740
26 772 34 000	-	28 583 36 300	29 055 36 900	29 606 37 600	29 843 37 900	30 866 39 200	31 339 39 800	31 575 40 100	32 362 41 100	33 150 42 100
42 268 53 680	-	43 984 55 860	44 433 56 430	44 961 57 100	45 181 57 380	46 157 58 620	46 606 59 190	46 827 59 470	47 575 60 420	48 323 61 370



Kitűnő hőszigetelés az új habkombinációval

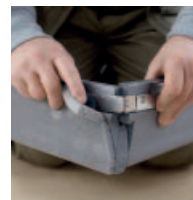

A hőszigetelő keret könnyen összeszerelhető

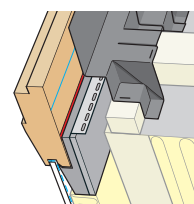

A keret tökéletesen illeszkedik az ablaktokhoz



Az alátétfólia pontosan passzol az ablaknyílásra



Az alátétfólia víz-záró kapcsolatot biztosít az ablak és a tetőfólia között



Az öntartó vízvezető csatorna elvezeti a vizet az ablaktól

-5%

Készlet 5%-kal olcsóbban!

A burkolókeret és BDX hőszigetelő készlet (hőszigetelő keret + vízvezető csatorna + alátétfólia) tartalmazó csomag olcsóbb, mint ha külön vásárolná meg a két terméket.

További anyagok

Részletek a 23. oldalon.



Réz



Titáncink



Egyedi RAL színre festett

Kód:
EDW 01__
EDJ 21__

Kód:
EDW 03__
EDJ 23__

Kód:
EDW 08__
EDJ 28__

Cserépfedéshez a réz burkolókeretek esetén az alsó elem szürke alumíniumból készül.

Kérje árajánlatunkat!

Kombi burkolókeret áttekintő

GZL, GZL B, GLL, GLL B, GLU, GLU B, GGL, GGU, GPL, GPU, GTL, GTU, GXL, GXU tetőtéri ablakokhoz

Tetőtéri ablakok egymás mellett

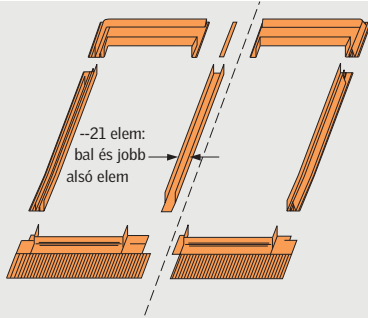

Két ablak egymás melletti beépítése

Példa: burkolókeret 2 db GLL MK08 ablakhoz, cserép, **a=12 cm**

- 1 db EKW MK08 0021F

Példa: burkolókeret 1 db GLL MK06 és 1 db GXL FK06 ablakhoz, zsindelel, **a=10 cm**

- 1 db EKS MK06 0001E
- 1 db EKS FK06 0003

(-21 elem 1 db 0001 és 1 db 0003 elemet tartalmaz egy dobozban, ha a két ablak mérete azonos)

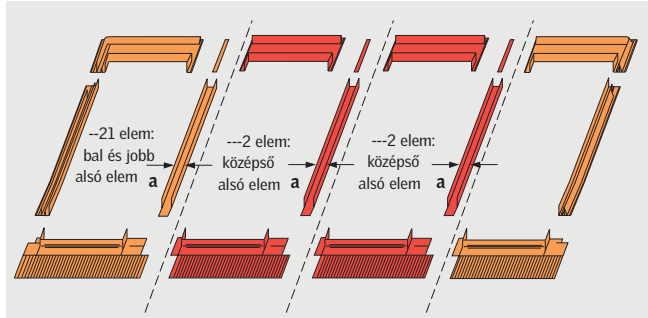

Négy ablak egymás melletti beépítése

Példa: burkolókeret 4 db GLU PK10 ablakhoz, cserép, **a=14 cm**

- 1 db EKW PK10 0021G
- 2 db EKW PK10 0002G

Példa: burkolókeret 4 db GLU PK10 ablakhoz, zsindelel, **a=16 cm**

- 1 db EKS PK10 0021H
- 2 db EKS PK10 0002H

Tetőtéri ablakok egymás felett

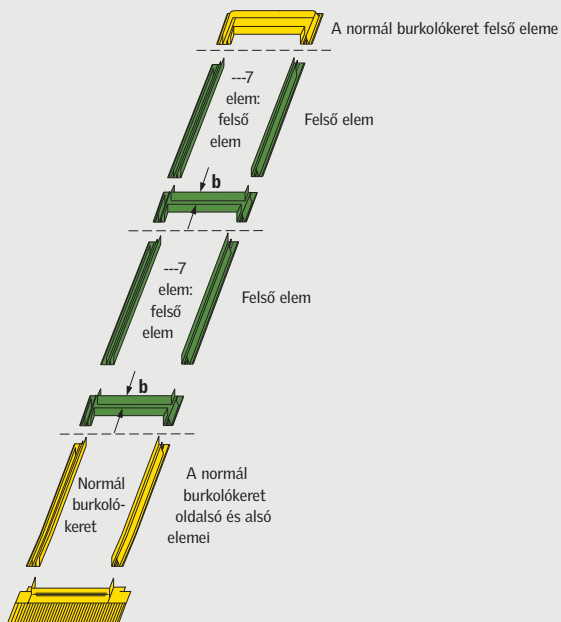

Három ablak egymás feletti beépítése

Példa: burkolókeret 3 db GGL FK06 ablakhoz, cserép, **b=10 cm**

- 1 db EDW FK06 0000
- 2 db EKW FK06 0007E

Példa: burkolókeret 3 db GGL FK06 ablakhoz, zsindelel, **b=10 cm**

- 1 db EDS FK06 0000
- 2 db EKS FK06 0007E

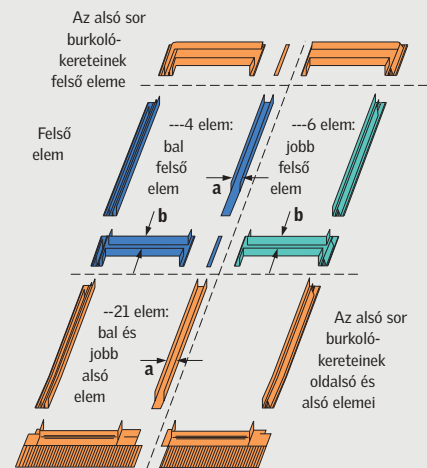

Négy ablak csoportban

Példa: burkolókeret 4 db GZL MK08 ablakhoz, cserép, **a=12 cm, b=10 cm**

- 1 db EKW MK08 0021F
- 1 db EKW MK08 0004FE
- 1 db EKW MK08 0006E

Példa: burkolókeret 4 db GZL MK08 ablakhoz, zsindelel, **a=12 cm, b=10 cm**

- 1 db EKS MK08 0021F
- 1 db EKS MK08 0004FE
- 1 db EKS MK08 0006E

Tetőtéri ablakok egymás mellett és felett

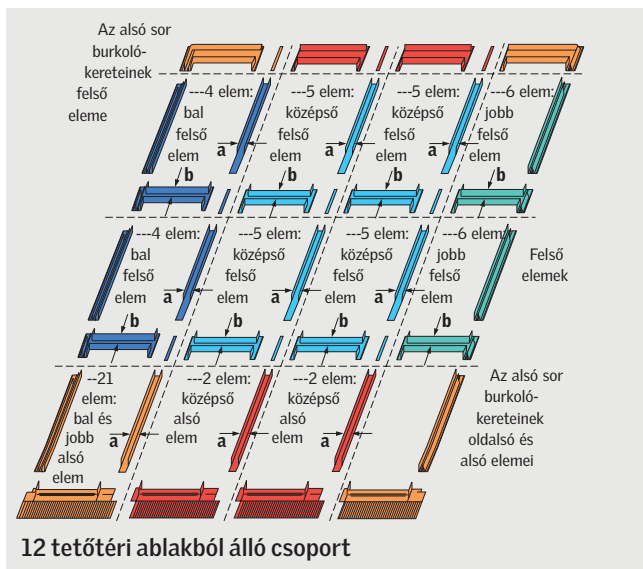
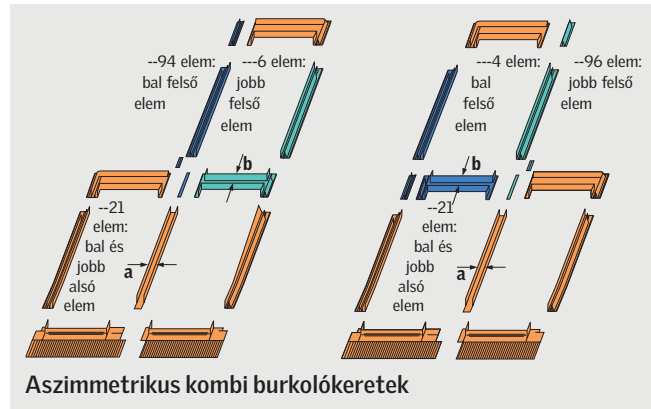
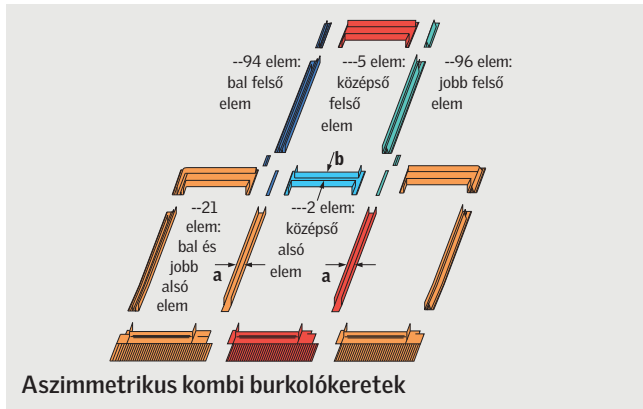

Aszimmetrikus kombinációk

Bal oldalon hiányzó ablak (kívülről nézve)

A tetőhöz való csatlakozást a --94 kombi burkolókeret elem biztosítja.

Jobb oldalon hiányzó ablak (kívülről nézve)

A tetőhöz való csatlakozást a --96 kombi burkolókeret elem biztosítja.

A --94 és --96 kombi burkolókeret elemek tartalmazzák:

- Egy záróelem a kombi burkolókeret felső elemhez
- Egy pár burkolókeret oldalsó elem, a tetőfedő anyagtól függő típus
- Egy köztes elem az alatta lévő kombi burkolókeret elemhez

Rendelési tanácsok

- A burkolókeret elemek helyét minden esetben kívülről nézve kell meghatározni.
- Egymás melletti ablakok között (a) toktávolság jelöli a két ablakok közötti távolságot. Az (a) távolságot mindig az adott ablak és a tőle jobbra található ablak közötti toktávolságra kell érteni.
Fontos: Az ablakok magassága azonos! A szélességük eltérő is lehet.
Adja meg a toktávolságot (a)! Standard méretek: 10 cm (E), 12 cm (F), 14 cm (G), 16 cm (H)
A toktávolság megválasztását befolyásolja, hogy a tetőtéri ablakot BDX hőszigetelő kerettel építik-e be.
Egyedi méretek: 6 cm és 40 cm között, süllyesztő burkolókeretek esetén 6 cm és 16 cm között, kérje árajánlatunkat!
- Egymás feletti ablakok között (b) toktávolság jelöli a két ablakok közötti távolságot. A (b) távolságot mindig az adott ablak és az alatta található ablak közötti toktávolságra kell érteni.
Fontos: Az ablakok szélessége azonos. A hosszúságuk eltérő is lehet.
Adja meg a toktávolságot (b)! Standard méretek: 10 cm (E), 25 cm (J)
Redőny felszereléséhez a 25 cm (b) toktávolságot kell választani.
A 10 cm toktávolsággal egymás fölé beépített ablakokra utólag redőny nem szerelhető fel.
- Standard toktávolságok és jelölésük:
 - 10 cm jele E
 - 12 cm jele F
 - 14 cm jele G
 - 16 cm jele H
 - 25 cm jele J

Kombi burkolókeret EKZ, alumínium



Standard beépítés:
piros vonal szintjén

GZL, GZL B, GLL, GLL B, GLU, GLU B, GGL, GGU, GPL, GPU, GTL, GTU, GXL, GXU tetőtéri ablakokhoz



Tetszőleges mennyiségű tetőtéri ablak egymás melletti, egymás feletti vagy csoportos beépítéséhez.

EKZ

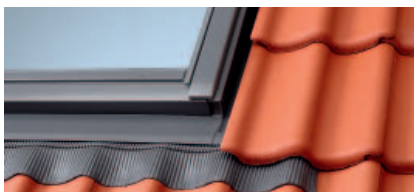

1,5-4,5 cm magasságú sík és profilos tetőfedő anyagokhoz.

Megengedett tetőhajlásszög:
20°-90°

Az alábbi tetőfedő anyagok esetén alkalmazható:

Kerámia vagy beton tetőcserép, bádog tetőfedés, cserepes lemez, trapézlemez.

Egymás melletti tetőtéri ablakok esetén (a) toktávolság standard méretek: 10 cm (E), 12 cm (F), 14 cm (G), 16 cm (H)

Egyedi méretek: 6 cm és 40 cm között,
kérje árajánlatunkat!

Egymás feletti tetőtéri ablakok esetén az EKW 0004, 0006, 0007 és EKX 0005 elemekkel kombinálhatók, lásd [132.](#) oldal

Egymás feletti tetőtéri ablakok esetén (b) toktávolság standard méretek: 10 cm (E), 25 cm (J)



Ajánlott fogyasztói árak Ft-ban vékony = áfa nélkül, vastag = 27% áfával										
Tetőtéri ablak és burkolókeret méretkód			CK02	CK04	CK06	FK04	FK06	FK08	MK04	MK06
Tetőtéri ablak tokkülmérete (cm)			55×78	55×98	55×118	66×98	66×118	66×140	78×98	78×118
EKZ 0021E	Kombi burkolókeret egymás melletti kettős összeépítéshez	a=10 cm (E) max. profilmagasság 45 mm	34 803 44 200	35 433 45 000	35 906 45 600	35 906 45 600	36 220 46 000	37 008 47 000	36 220 46 000	37 008 47 000
EKZ 0021F	Kombi burkolókeret egymás melletti kettős összeépítéshez	a=12 cm (F) max. profilmagasság 45 mm	34 803 44 200	35 433 45 000	35 906 45 600	35 906 45 600	36 220 46 000	37 008 47 000	36 220 46 000	37 008 47 000
EKZ 0021G	Kombi burkolókeret egymás melletti kettős összeépítéshez	a=14 cm (G) max. profilmagasság 45 mm	34 803 44 200	35 433 45 000	35 906 45 600	35 906 45 600	36 220 46 000	37 008 47 000	36 220 46 000	37 008 47 000
EKZ 0021H	Kombi burkolókeret egymás melletti kettős összeépítéshez	a=16 cm (H) max. profilmagasság 45 mm	34 803 44 200	35 433 45 000	35 906 45 600	35 906 45 600	36 220 46 000	37 008 47 000	36 220 46 000	37 008 47 000
EKZ 0001	Kombi burkolókeret bal alsó elem	a=10 cm (E), 12 cm (F), 14 cm (G), 16 cm (H), max. profilmagasság 45 mm	17 402 22 100	17 717 22 500	17 953 22 800	17 953 22 800	18 110 23 000	18 504 23 500	18 110 23 000	18 504 23 500
EKZ 0002	Kombi burkolókeret középső alsó elem	a=10 cm (E), 12 cm (F), 14 cm (G), 16 cm (H), max. profilmagasság 45 mm	17 402 22 100	17 717 22 500	17 953 22 800	17 953 22 800	18 110 23 000	18 504 23 500	18 110 23 000	18 504 23 500
EKZ 0003	Kombi burkolókeret jobb alsó elem	max. profilmagasság 45 mm	17 402 22 100	17 717 22 500	17 953 22 800	17 953 22 800	18 110 23 000	18 504 23 500	18 110 23 000	18 504 23 500

Az EKZ MK08 0001E, EKZ MK08 0002E burkolókeret szállítási határideje 10 munkanap.

Jó tanács

- GIL/GIU fix ablakokkal való kombináció esetén nem használható. Ilyen esetben az EKW burkolókeretet javasoljuk (lásd 130. oldal).
- A BDX hőszigetelő keret készletet (hőszigetelő keret, alátétfólia, vízvezető csatorna) minden egyes tetőtéri ablakhoz külön meg kell rendelni (lásd 154. oldal).
- EKZ burkolókeretek használata esetén csoportos beépítéskor az alsó ablaksorhoz (01, 02, 03 elemek) EKZ, a felső ablaksorhoz (04, 05, 06, 07 elemek) EKW/EKX burkolókereteket kell rendelni.

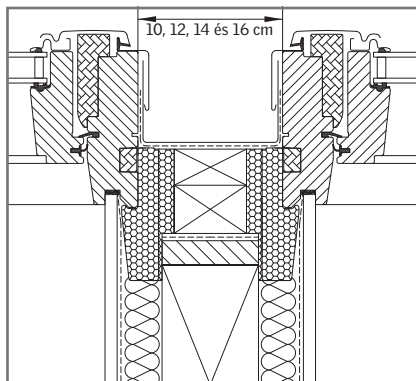

Kombi burkolókeret

Két egymás mellé beépített VELUX tetőtéri ablak VELUX kombi burkolókerettel. Lehetséges toktávolság 10, 12, 14 vagy 16 cm.

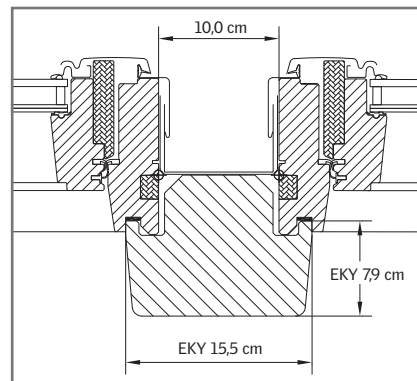

EKY segédstrarufa

Két egymás mellé beépített VELUX tetőtéri ablak VELUX EKY segédstrarufával. Toktávolság 10 cm.

Segédstrarufa kombi burkolókeretekhez

Ajánlott fogyasztói árak Ft-ban

vékony = áfa nélkül, vastag = 27% áfával

Segédstrarufa kombi burkolókeretekhez méretkód

Hosszúság

W20

W27

W35

200 cm

275 cm

350 cm

EKY 2000

Fehérre fóliázva, NCS S 0500 N

47 087

59 370

74 252

59 800

75 400

94 300

EKY 3000

Natúr fenyő, lakkozás nélkül

51 732

64 488

77 323

65 700

81 900

98 200

- = A szállítási határidő 2 munkanap
- = A szállítási határidő 10 munkanap
- = A szállítási határidő 11 munkanap
- = A szállítási határidő 15 munkanap

	MK08	MK10	PK06	PK08	PK10	SK06	SK08	SK10	UK04	UK08	UK10
	78×140	78×160	94×118	94×140	94×160	114×118	114×140	114×160	134×98	134×140	134×160
	38 110	39 213	41 732	42 520	43 307	43 622	45 039	45 827	46 142	47 244	48 346
	48 400	49 800	53 000	54 000	55 000	55 400	57 200	58 200	58 600	60 000	61 400
	38 110	39 213	41 732	42 520	43 307	43 622	45 039	45 827	46 142	47 244	48 346
	48 400	49 800	53 000	54 000	55 000	55 400	57 200	58 200	58 600	60 000	61 400
	38 110	39 213	41 732	42 520	43 307	43 622	45 039	45 827	46 142	47 244	48 346
	48 400	49 800	53 000	54 000	55 000	55 400	57 200	58 200	58 600	60 000	61 400
	19 055	19 606	20 866	21 260	21 654	21 811	22 520	22 913	23 071	23 622	24 173
	24 200	24 900	26 500	27 000	27 500	27 700	28 600	29 100	29 300	30 000	30 700
	19 055	19 606	20 866	21 260	21 654	21 811	22 520	22 913	23 071	23 622	24 173
	24 200	24 900	26 500	27 000	27 500	27 700	28 600	29 100	29 300	30 000	30 700
	19 055	19 606	20 866	21 260	21 654	21 811	22 520	22 913	23 071	23 622	24 173
	24 200	24 900	26 500	27 000	27 500	27 700	28 600	29 100	29 300	30 000	30 700

További anyagok

Részletek a 23. oldalon.

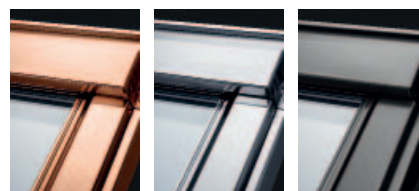

Réz

Titáncink

Egyedi RAL
színre festett

Kód:
EKZ 01__

Kód:
EKZ 03__

Kód:
EKZ 08__

Kérje árajánlatunkat!