

# 内装見切材について

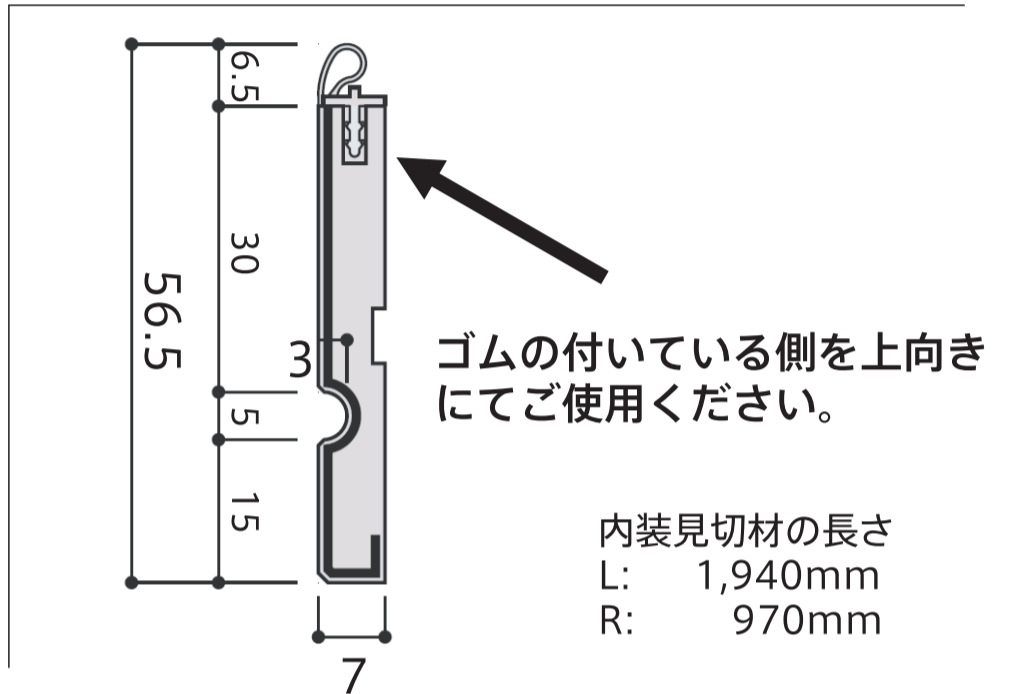

## 使用上のご注意

交換キットに含まれる内装見切材の色は白のみです。  
**窓枠**または**内装仕上**のどちらか一方が(白)同系色の場合にご使用ください。  
 (特に、どちらも木質色の場合、こちらの内装見切材を使用せず、別途、木質色の巾木などをご使用ください)

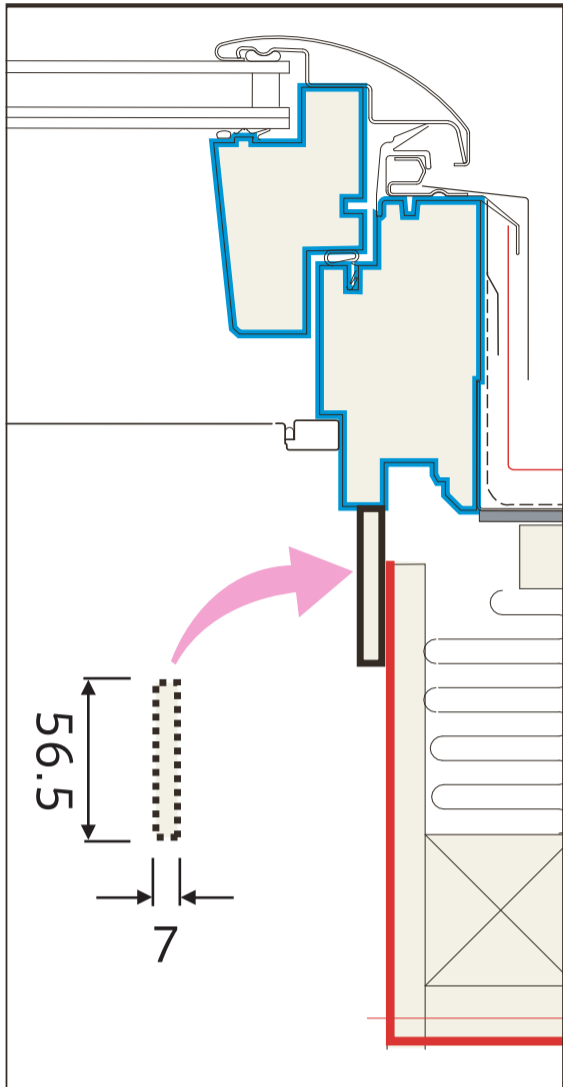

### VELUX「GGL」 → 「新 GGL/GGU シリーズ」の開口調整

#### 屋根材が瓦の場合

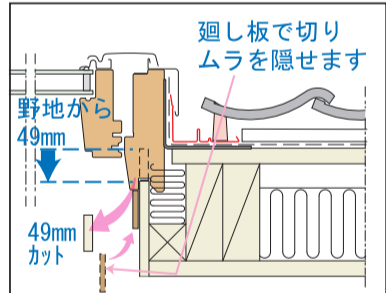
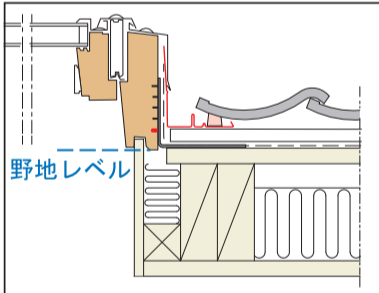

※ 水切りの幅に応じて瓦棧を切り落とします。

#### スレートにカバー工法の場合

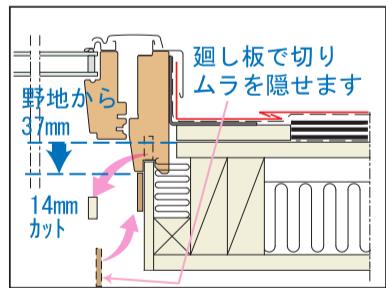
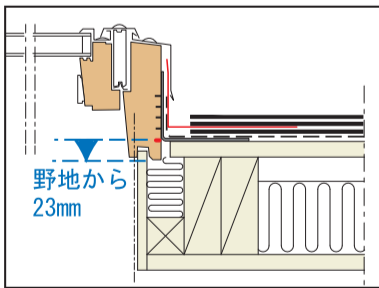

#### 屋根材がスレートの場合

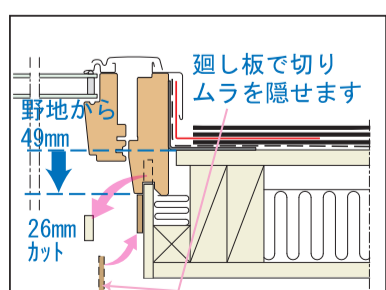
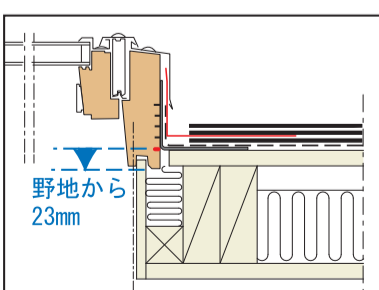

### VELUX「GGL」 → 「VS/FSシリーズ」の開口調整

#### 屋根材が瓦の場合

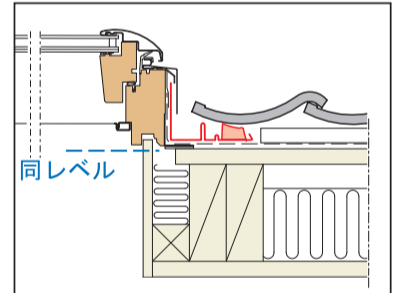
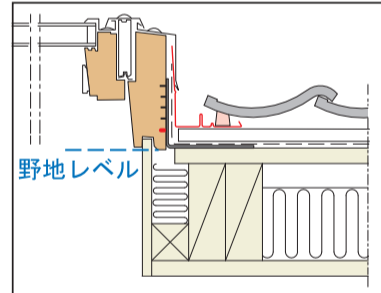

※ 水切りの幅に応じて瓦棧を切り落とします。

#### スレートにカバー工法の場合

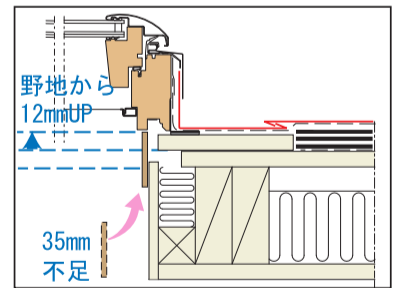
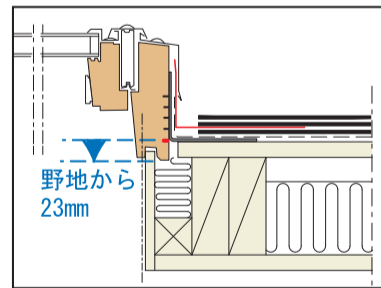

#### 屋根材がスレートの場合

