

**VELUX®**

# Więcej energooszczędności i gwarancji VELUX

System ciepłego montażu okien VELUX



# Kompleksowy system ciepłego montażu okien VELUX

Systemowe rozwiązanie montażowe VELUX zapewnia najwyższe standardy energooszczędnego montażu i wieloletniej satysfakcji z użytkowania okna.

## Więcej energooszczędności i trwałości okien

Ciepły montaż VELUX to rozwiązanie chroniące przed powstawaniem mostków termicznych. Wyższa nawet o 3° temperatura wewnętrznej powierzchni okna chroni przed zbędnymi stratami ciepła, ogranicza występowanie kondensacji i zapewnia komfort termiczny przebywania w pobliżu okna. W połączeniu z prawidłowym kształtem wneli okiennej to gwarancja wysokiej estetyki i trwałości okna.

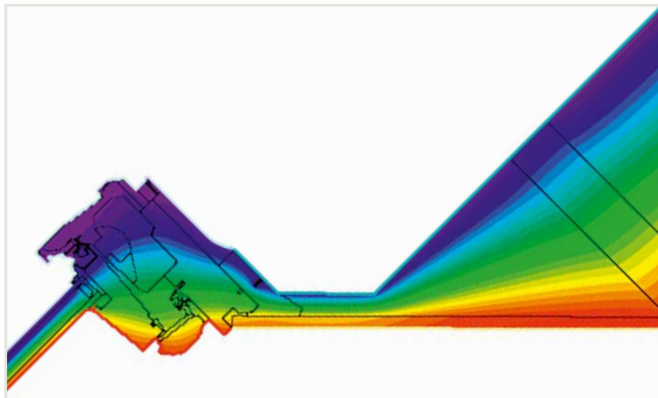

Montaż bez ramy izolacyjnej, wnela bez części prostopadłej do okna.

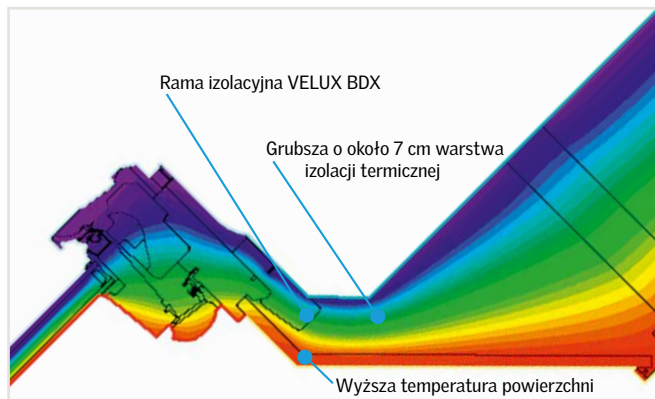

Montaż z ramą izolacyjną BDX i prawidłową, załamana wnelą okienną.

## Więcej światła i komfortu

Ciepły montaż z prawidłowo ukształtowaną wnelą okienną, to komfort posiadania dobrych i pewnych rozwiązań, komfort ciepły w pobliżu okna oraz świetny dostęp naturalnego światła do wnętrza. Czy potrzeba czegoś więcej aby cieszyć się swoim poddaszem?



## Więcej pewności i gwarancji VELUX

Idealnie dopasowane do siebie okna VELUX i wszystkie elementy wchodzące w skład systemu ciepłego montażu dają pewność prawidłowego montażu. Bez poprawek, bez wątpliwości.



\* Dla okien zamontowanych z ramami izolacyjnymi BDX.

Do pewności montażu dokładamy 10 lat gwarancji VELUX na okna zamontowane z ramą izolacyjną BDX.

# Elementy systemu ciepłego montażu VELUX

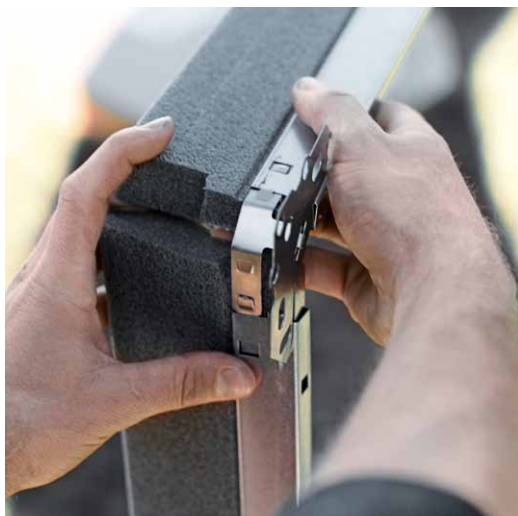

**Rama izolacyjna BDX** wykonana z 2-warstwowego polietylenu o dwóch poziomach twardości, zapewnia idealne dopasowanie do okna i konstrukcji dachu oraz skuteczne ocieplenie zewnętrznej powierzchni okna. W komplecie z ramą BDX dostarczane są:



- **Wokółokienna izolacja BFX** wykonana z plisowanej włókniny polipropylenowej. Zapewnia idealne dopasowanie do okna, konstrukcji łań oraz szczelność przed wilgocią i wiatrem, zachowując konieczną wentylację niższych warstw dachu.

- **Teleskopowa, wytrzymała rynna odwadniająca**



**Wokółokienna paroizolacja BBX** to szczelne i trwałe połączenie okna z paroizolacją pomieszczenia. Paroizolacyjna wytrzymała folia, dodatkowo wzmocniona w narożnikach, zintegrowana jest ze specjalnym profilem uszczelniającym połączenie z oknem. To najskuteczniejsza gwarancja ochrony izolacji termicznej przed wilgocią z wewnątrz pomieszczenia.

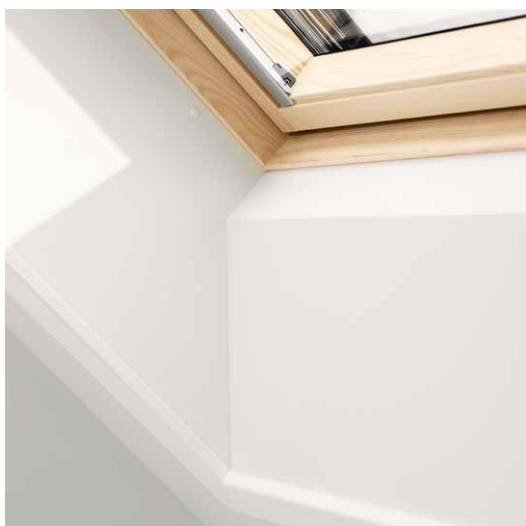

**Prefabrykowane wnęki okienne LSB (LSC,LSD)** to kształtowane elementy, znajdujące się powyżej i poniżej okna, które zapewniają więcej miejsca na izolację termiczną w miejscu połączenia okna z dachem. Estetycznie wykonane z dwuwarstwowego spienionego PVC o grubości 10 mm wraz z listwami maskującymi i paroizolacją BBX w zestawie.





# Właściwe dopasowanie gwarancją sukcesu

Wysoka jakość montażu zależy też od odpowiednio przygotowanej konstrukcji.

Aby zapewnić właściwe zamontowanie okna oraz miejsce na system ciepłego montażu, zalecamy rozstaw krokwi w świetle większy o 4-6 cm od szerokości instalowanego okna. Np. przy szerokości okna 78 cm (rozmiar MK) dla zainstalowania zestawu BDX zalecamy rozstaw krokwi w świetle 82 – 84 cm.

Zalecane odległości pomiędzy krokwiami w świetle dla różnych szerokości okien podane są w tabeli poniżej.

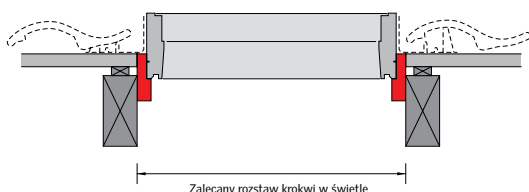

Szerokość okna w cm (rozmiar)	55 (CK-)	66 (FK-)	78 (MK-)	94 (PK-)	114 (SK-)	134 (UK-)
Zalecany rozstaw krokwi w świetle (w cm) dla okien z zestawem BDX	59-61	70-72	82-84	98-100	118-120	138-140

Istnieje wiele sposobów aby zgodnie ze sztuką budowlaną dostosować szerokość pomiędzy krokwiami nawet w już istniejącej konstrukcji.

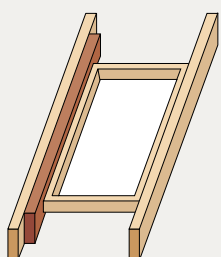

Gdy odległość między krokwiami jest nieco za szeroka – należy pogrubić krokiew

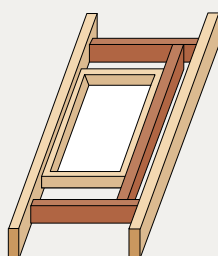

Gdy odległość między krokwiami jest znacznie za szeroka – należy wykonać wymian

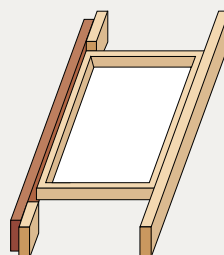

Gdy odległość między krokwiami jest nieco za wąska – należy wyciąć krokiew i nadbić z drugiej strony

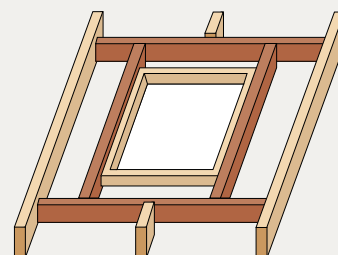

Gdy odległość między krokwiami jest znacznie za wąska – należy wykonać wymian



Dopasowanie to również dobór rozstawu okien w przypadku łączenia okien w zestawach KOMBI.

Rekomendujemy rozstaw okien nie mniejszy niż 12 cm.

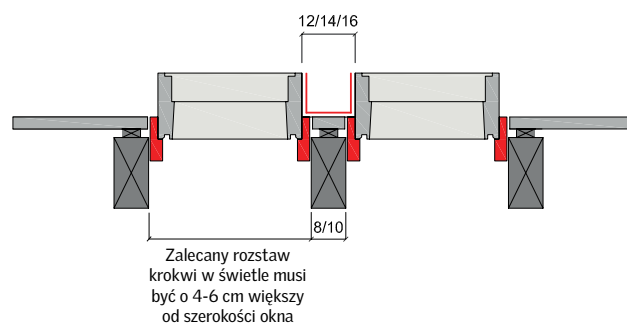

W tej samej cenie dostępne są również kołnierze do montowania okien w rozstawie 10, 14 i 16 cm. Poniższa tabela to wskazówka doboru rozstawu okien w zależności od grubości krokwi.

Rekomendowane szerokości rygnierek	
Szerokość krokwi (cm)	Szerokość rygniarki (cm)
8	12 lub 14
10	14 lub 16

# Ciepły i obniżony montaż VELUX

Jeszcze lepsze parametry izolacyjne możesz osiągnąć montując okno w poziomie obniżonym o 4 cm głębiej w konstrukcji dachu.

Okno jest fabrycznie przygotowane do takiej instalacji, wystarczy wybrać odpowiedni kołnierz uszczelniający VELUX oraz przymocować kątowniki montażowe w gotowych otworach.

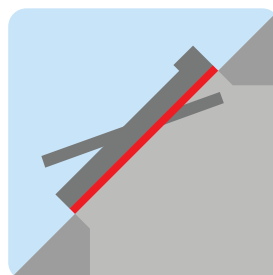

Montaż standardowy

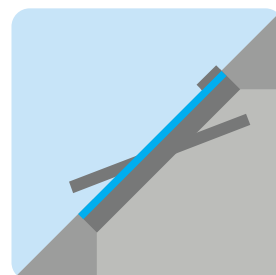

Montaż obniżony

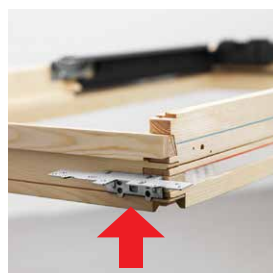

Montaż standardowy

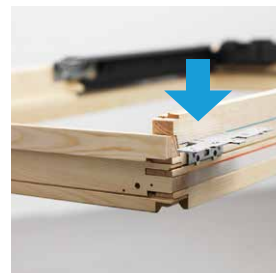

Montaż obniżony

## Montaż obniżony to jeszcze więcej korzyści



- Jeszcze lepsze parametry izolacyjne okna
- Jeszcze lepsze wkomponowanie okna w dach. Szczególnie widoczne przy płaskich materiałach pokryciowych np. płaskich dachówkach
- Lepszy dostęp światła i widok na zewnątrz
- Estetyczny wygląd



Okno zamontowane 4 cm głębiej w warstwach izolacji jest przez nie lepiej chronione, ma wyższe temperatury na swoich powierzchniach wewnętrznych.

Efektom są mniejsze straty ciepła, wyższy komfort cieplny w pobliżu okna i jego dłuższa trwałość.

## Do montażu obniżonego przeznaczone są kołnierze VELUX:



EDJ



EDN

- **EDJ** – do materiałów profilowanych i dachówek płaskich
- **EDN** – do płaskich materiałów pokryciowych o grubości do 16 mm (2x8mm)

oraz dedykowany im zestaw izolacyjny VELUX typu BDX 2000F

VELUX Polska Sp. z o.o.  
ul. Krakowiaków 34  
02-255 Warszawa  
tel. (22) 33 77 000  
fax (22) 33 77 090  
e-mail: kontakt@velux.pl  
www.velux.pl



*Życie pełne światła*

**VELUX®**