



Izdelki  
**VELUX**  
za zdrav dom  
1.3.2020

[www.velux.si](http://www.velux.si)



# Zagotovite dovolj naravne svetlobe za prijetno bivanje

Sodoben človek preživi 90 % svojega časa v notranjosti, kar vpliva na njegovo počutje, produktivnost in zdravje. Dnevna svetloba je ena najpomembnejših lastnosti našega planeta. Je vir energije za vsa živa bitja in nujna spodbuda za delovanje našega organizma.



## VR Aplikacije za inspiracijo in nasvet

Izkoristite možnost, ki jo ponuja sodobna tehnologija in pogledajte že izdelane mansarde ter poiščite navdih za svojo. Še več, izrišete si lahko svojo bodočo mansardo in v nekaj minutah boste prejeli 3D vizualizacijo.



Aplikacija za inspiracijo  
Odperta vrata mansard



Vstopite v virtualni svet in se sprehodite po lepih mansardah v 360° ali VR načinu. Poiščite inspiracijo za urejanje svetle mansarde za prijetno bivanje.



MyDaylight  
Powered by VELUX Group

Aplikacija za načrtovanje dnevne svetlobe  
MyDaylight

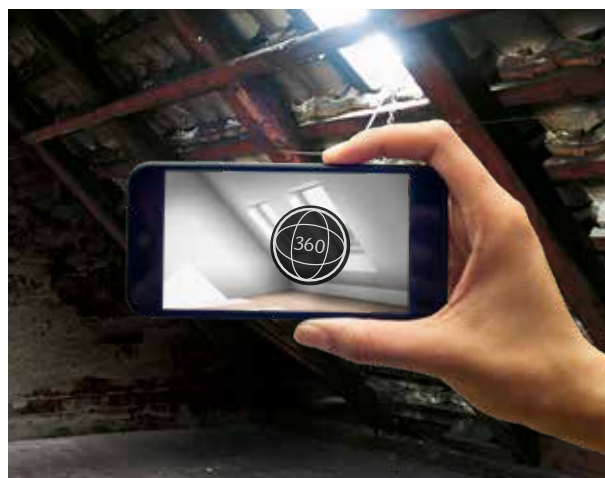

Izrišite mansardni prostor, igrajte se s količino oken, ter načrtujte ustrezno dnevno svetlobo. Zahtevajte virtualno simulacijo in se sprehodite po virtualnem prostoru v 360° ali VR načinu.





# VELUX

## za zdrav dom

### Odkrijte moč dnevne svetlobe in svežega zraka

Optimalna notranja klima in veliko naravne svetlobe prispevata k zdravemu in prijetnemu domu. Svež zrak vpliva na dobro splošno počutje ter preprečuje alergije in težave z dihanjem. Naravna svetloba na primer izboljša spanje in koncentracijo za učenje.

#### Povečano udobje in boljše zdravje

- Zadostna svetloba ima pozitiven vpliv na razpoloženje in zmanjšuje utrujenost.
- Ustrezen dnevni odmerek svetlobe in teme je potreben za zdravje in počitek.
- Ustvarite okolje z veliko dnevne svetlobe, da bodo otroci in odrasli do 15% bolj produktivni in osredotočeni na delo.
- Zračenje 2 do 4 krat na dan za 5 minut prezrači vaš dom in dovede dovolj svežega zraka za zdravo počutje v zaprtih prostorih.

#### Potreba po dnevni svetlobi in svežem zraku

- Dnevno človek vdihne in izdihne 22.000 krat, kar vpliva na kakovost zraka v prostoru.
- Po kuhanju, tuširanju in čiščenju povprečna družina odda v prostor 10 litrov vlage.
- Do 50% stavb se sooča s previsoko vlažnostjo kar poveča tveganje za alergije.
- Zaradi različnih vzrokov (čistila, barve in laki...) so lahko notranji prostori od 2,5 do 5 - krat bolj onesnaženi kot na prostem.



2-4 zračenja za nekaj minut na dan so dovolj za optimalen zrak v prostoru.



10 litrov je količina vlage, ki jo na dan proizvede 4 članska družina v svojem domu.



10%

90%

90% našega časa preživimo znotraj, v zaprtih prostorih.

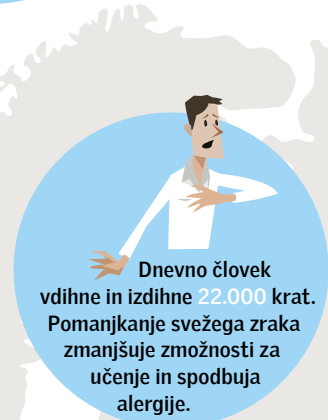

Dnevno človek vdihne in izdihne 22.000 krat. Pomanjkanje svežega zraka zmanjšuje zmožnosti za učenje in spodbuja alergije.

Evropska raziskava

## Barometer zdravega doma

Pomen zdravega doma in notranje bivalne klime potrjujejo tudi vseevropske raziskave izvedene od leta 2015 naprej. Raziskave izvaja skupina VELUX in nudijo pregled nad tem v kolikšni meri se Evropejci zavedamo pomena zdravega doma.

Iz rezultatov lahko izluščimo 5 karakteristik zdravega doma, ki so jih izpostavili anketiranci: dobri pogoji za spanje, ustrezna notranja temperatura, svež zrak, zadovoljiva osvetlitev z naravno svetlobo ter primerna zračna vlaga. Vsi, ki si šele urejate dom ga ne pozabite narediti zdravega, saj je to temelj za naše dobro počutje.

# 10 korakov do energijsko učinkovite mansarde

## 1. korak

## Velikost potrebnih okenskih površin

Količina svetlobe, ki jo v posameznem prostoru potrebujete, je odvisna od njegove namembnosti. Za bivalne prostore, kot so kuhinje, jedilnice in dnevne sobe, potrebujete po slovenskih predpisih vsaj 20% okenskih površin glede na tloris prostora. Pri tem pa ne smete pozabiti, da nekateri prostori, kot na primer otroške sobe, potrebujejo več svetlobe, saj otroci v njih preživijo veliko časa.

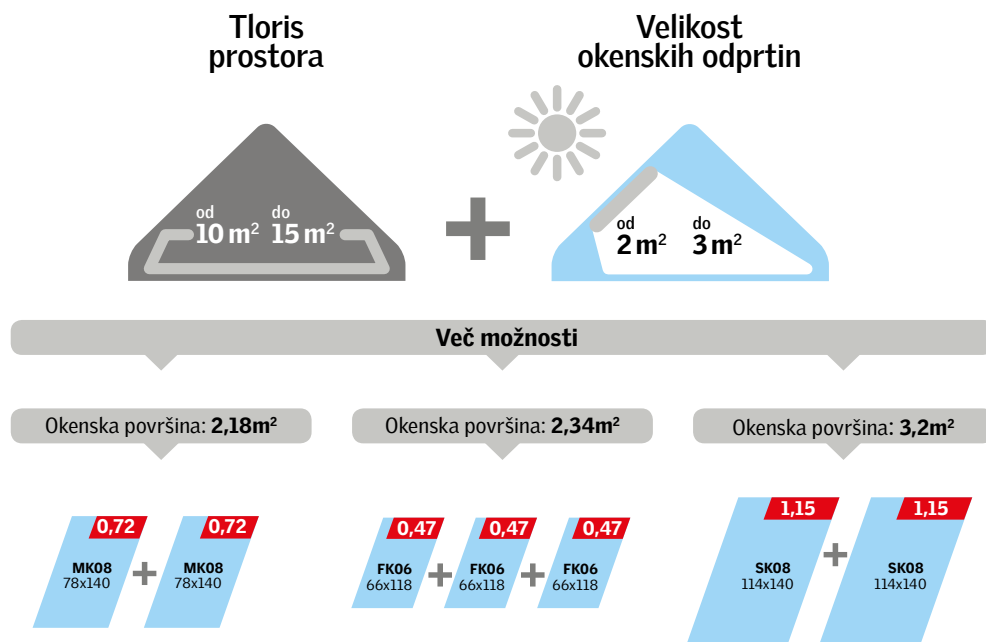

OZNAKA VELIKOSTI	CK02	FK04	FK06	FK08	MK04	MK06	MK08	MK10	PK08	SK06	SK08
zunanjaja vgradna mera (cm)	55x78	66x98	66x118	66x140	78x98	78x118	78x140	78x160	94x140	114x118	114x140
steklena površina (m <sup>2</sup> )	0,22	0,37	0,47	0,58	0,47	0,59	0,72	0,85	0,92	0,95	1,16
površina oken (m <sup>2</sup> )	0,43	0,65	0,78	0,92	0,76	0,92	1,09	1,25	1,32	1,35	1,60



## Strešno okno ali frčada?

Strešno okno je že po svoji legi obrnjeno naravnost k izvoru svetlobe. Vertikalna okna v frčadi pa zaradi konstrukcije frčade dovajajo v prostor veliko manj svetlobe. Pri enako veliki stekleni površini je prostor s strešnim oknom vsaj 30 % bolje osvetljen. Izdelava frčade zahteva gradbeno dovoljenje, celoten poseg pa je vsaj trikrat dražji od vgradnje strešnih oken.



## 2. korak

## Razporeditev strešnih oken in orientacija



**15%**

Pri dobrih bivalnih pogojih se sposobnost za učenje poveča za 15%.

Otroci preživijo veliko časa v svojih sobah in zato naj bodo te dobro osvetljene z naravno svetlobo.

Okna, ki so obrnjena na jug in zahod, zajamejo največ toplotne energije. Več kot je oken, več toplotne energije pride v prostor. Jeseni in spomladi lahko na ta način ogrevamo prostore brez dodatnih grelnih teles, pozimi pa nam je ta energija samo še dodatek na ostalo ogrevanje.



## 3. korak

## Velikost strešnega okna

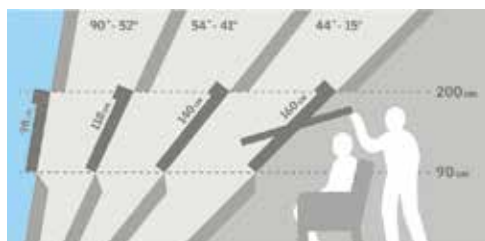

### Dolžina strešnih oken

Za dobro počutje v prostoru morajo, tako kot vertikalna okna, tudi strešna okna zagotoviti sedeči osebi vidni stik z okolico. To pomeni, da mora biti spodnji rob okna vgrajen na višini od 90 do 110 cm od tal. Za udobno odpiranje pa mora biti ročica za odpiranje med 190 in 210 cm od tal.



### Širina strešnih oken

Širino strešnih oken določa razdalja med špirovci. Po potrebi se razdalja med špirovci prilagodi s pomočjo menjalnika. Za več svetlobe je optimalno kombiniranje več oken skupaj. Tako bo prostor dovolj svetel in atraktiven.

				GGL	
				<b>SK01</b>	
GGL GGU GLU					
<b>CK02</b>					
GGL GGU GPL GPU GZL	GGL GGU GZL	GGL GZL GGU GLU GPL GPU	GGL GPL		GGL GGU GPL
<b>CK04</b>	<b>FK04</b>	<b>MK04</b>	<b>PK04</b>		<b>UK04</b>
GGL GGU GPL GPU GXU	GGL GXU GGU GZL GPL GLU	GGL GGU GPL GPU GZL GLU	GGL GGU GPL GPU GZL	GGL GGU GPL GPU GZL	
<b>CK06</b>	<b>FK06</b>	<b>MK06</b>	<b>PK06</b>	<b>SK06</b>	
GGL GGU GPL GPU GZL GLU	GGL GGU GPL GPU GZL GLU	GGL GGU GPL GPU GZL GLU	GGL GGU GPL GPU GZL	GGL GGU GPL GPU GZL	GGL GGU GPL GPU
	<b>FK08</b>	<b>MK08</b>	<b>PK08</b>	<b>SK08</b>	<b>UK08</b>
	GGL GGU GPL GPU GZL GLU	GGL GGU GPL GPU	GGL GGU GPL GPU	GGL GGU GPL GPU	GGL
		<b>MK10</b>	<b>PK10</b>	<b>SK10</b>	<b>UK10</b>
	GGL				
	<b>MK12</b>				

S sivo so označene tiste velikosti strešnih oken VELUX, katerih cene so na voljo v tej brošuri. Za ceno in dobavni rok ostalih dimenzij nas kontaktirajte na 01 724 68 68 ali na [velux@velux.si](mailto:velux@velux.si).



## 4. korak

## Načini odpiranja strešnih oken

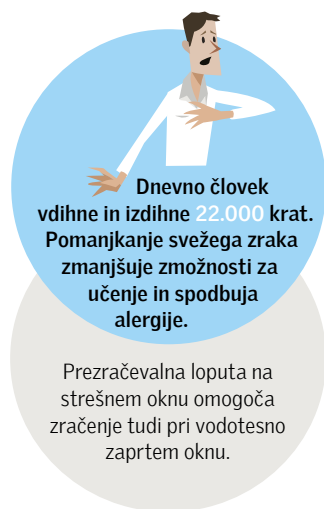

Najprimernejši način odpiranja strešnih oken je ročica na zgornji strani strešnega okna. Le-ta omogoča vgradnjo dovolj dolgega okna, ki zagotavlja razgled na okolico, pod okno pa lahko postavite pohištvo. Za odpiranje in zapiranje okna z ročico zgoraj tako ni potrebno sklanjanje, za višje vgrajena okna pa so na voljo palice ali električno odpiranje.

Strešna okna s kljuko spodaj se odpirajo po celotni dolžini in omogočajo panoramski razgled. Pod takšno okno ni praktično postaviti pohištva, saj ne boste dosegli kljuke. Panoramska strešna okna so primerna za strehe z nižjim naklonom, višina vgradnje spodnjega roba pa naj bo od 110 do 150 cm. V kolikor je to okno vgrajeno previsoko, je kljuka na spodnji strani neuporabna.

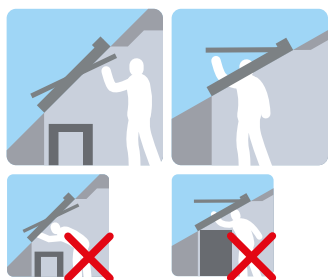

## 5. korak

## Material



Brez vzdrževanja

Lesena strešna okna oblitna z belim poliuretanom (Ever finish) ne potrebujejo vzdrževanja. Lepljena lesena sredica zagotavlja trdnost, ki je na strehi zelo pomembna, hkrati pa poliuretan ne potrebuje vzdrževanja oziroma lakiranja.

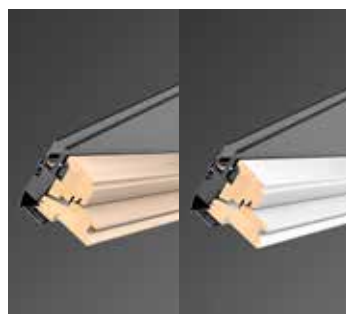

Vsa lesena strešna okna VELUX so impregnirana in končno lakirana z brezbarvnim (Clear finish) ali belim lakom (White finish). Pogostost naknadnega vzdrževanja je odvisna od izpostavljenosti okna soncu in vlagi.



Z zunanje strani so vsa okna zaščitena z aluminijem v temno sivi barvi. Po naročilu je večino oken možno dobiti v izvedbi z bakrom ali cinkom. Kvaliteta materiala vam zagotavlja zanesljivost in dolgoročnost.

















## 6. korak

## Zasteklitev

Standardna zasteklitev **Safety Plus** s kaljenim zunanjim in lepljenim notranjim steklom zagotavlja visoko varnost pred morebitnimi poškodbami. Za doseganje večje energijske učinkovitosti je na voljo troslojna zasteklitev **Energy Star** z odličnimi toplotnimi karakteristikami, steklo **Silent Energy Star** pa zmanjša hrup, ki ga povzročajo dežne kapljice, poleg že odličnih toplotnih karakteristik.

	Dvoslojna zasteklitev	Troslojna zasteklitev	
	Safety Plus	Energy Star	Silent Energy Star
	 70	 68	 66
<b>Karakteristike varnosti</b>			
 <b>Lepljeno notranje steklo</b> ki prepreči, da se steklo ob razbitju ne razleti po prostoru.	✓	✓	✓
 <b>Kaljeno zunanje steklo</b> je odporno na udarce (toča, mehanski udarci).	✓	✓	✓
<b>Karakteristike udobja</b>			
 <b>Premaz s samočistilnim učinkom</b> omogoča lažje in manj pogosto čiščenje.			✓
 <b>Premaz proti jutranji rosi</b> prepreči nabiranje vodnih kapljic na zunanji strani stekla.			✓
<b>Karakteristike energijske bilance</b>			
 <b>Prepustnost sončnega sevanja g (%)</b> Večja kot je prepustnost, več sončne toplote dobite v prostor pozimi. Poleti uporabite zunanje senčilo, ki zadrži do 70% sončne toplote.	46%	52%	52%
 <b>Toplotna prehodnost stekla</b> $U_{\text{stekla}}$ (W/m <sup>2</sup> K) EN 673	1,0W/m <sup>2</sup> K	0,7W/m <sup>2</sup> K	0,5W/m <sup>2</sup> K
 <b>Toplotna prehodnost okna <math>U_{\text{okna}}</math> (W/m<sup>2</sup>K)</b> EN ISO 12567-2 Toplotno izolativnost lahko izboljšate s senčili: s Siesta senčilom do 21%.	1,3W/m <sup>2</sup> K	1,1W/m <sup>2</sup> K	1,0W/m <sup>2</sup> K
 <b>Prehodnost za svetlobo <math>T_v</math></b> Večja kot je prepustnost, več svetlobe dobite skozi steklo.	68%	71%	71%
<b>Karakteristike zvočne izolativnosti</b>			
 <b>Zvočna izolativnost okna <math>R_{\text{okna}}</math> (dB)</b> Povečanje zvočne izolativnosti za 3dB pomeni 50% manj zaznanega hrupa za uporabnika.	35 dB	35 dB	37 dB
 <b>Zmanjša hrup dežnih kapljic</b> Posebna tehnologija preoblikuje zvok dežnih kapljic v tišjo frekvenco za prijetno spanje.			49 dB

### Strešna okna za subvencije

Za pridobite subvencije Eko sklada so na voljo okna z zasteklitvijo Energy Star, Silent Energy Star in Extra Energy Star. Izбира modela okna in zasteklitve zavisi od zahtev po toplotni prehodnosti, ki so navedene znotraj ukrepov Eko sklada. Za več informacij nas kontaktirajte na **01 724 68 68** ali [velux@velux.si](mailto:velux@velux.si).



### Zasteklitev Extra Energy Star

#### Tehnične karakteristike:

$U_{\text{okna}}$  = od 0,92 do 0,96 W/m<sup>2</sup>K (odvisno od modela)  
 $U_{\text{okna}}$  = od 0,85 do 0,90 W/m<sup>2</sup>K (z obrobo za poglobljeno vgradnjo)  
 $U_{\text{stekla}}$  = 0,5 W/m<sup>2</sup>K  
 $R_w$  = 42 dB

## 7. korak

## Vgradnja

**10**

let garancije

na strešna okna pri uporabi  
zunanjega vgradnega

seta BDX

Originalne obrobe za vgradnjo omogočajo navadno ali poglobljeno vgradnjo, ki nudi še večjo toplotno izolativnost.

\*Več informacij na str. 32-35.

### Vodotesnost in toplotna izolativnost

Pri vsakem najmanjšem detajlu in tudi v celoti skrbimo za kakovost. Za vodotesen spoj med kritino, strešno konstrukcijo in oknom so potrebne originalne obrobe VELUX in priključitev sekundarne kritine na strešno okno. Da bi se zagotovila učinkovita toplotna izolativnost enakomerno okoli celega okna, lahko namesto trakov sekundarne kritine uporabite tudi originalni zunanji vgradni set BDX, ki vsebuje drenažni žlebiček, sekundarni priklop in izolacijski okvir.



## 8. korak

## Notranja obdelava

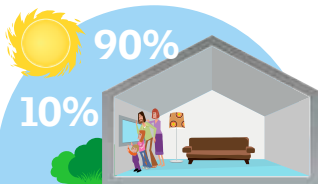

90% našega časa preživimo znotraj, v zaprtih prostorih.

Bivalno ugodje ni odvisno le od vgrajenih materialov in izdelkov ampak tudi od izvedbe.

Prikazan prerez izvedbe obloge s polico dovoljuje nižjo vgradnjo okna in hkrati dovaja topel zrak do stekla.

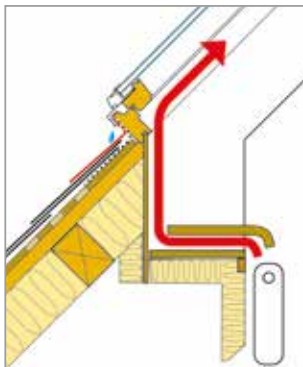

Prvo pravilo pri izdelavi notranjih oblog je: spodnja obloga naj bo vertikalna, zgornja pa horizontalna. Tako svetlobi zagotovite največji vpadni kot in kar je še pomembneje, omogočite nemoten pretok zraka tik ob oknu. Ker pa takšna oblika oblog ni vedno izvedljiva, so na skicah prikazane še druge priporočljive izvedbe. Drugo pravilo je, da pod okno postavite grelno telo – radiator. S tem omogočite pretok toplega zraka do okna.

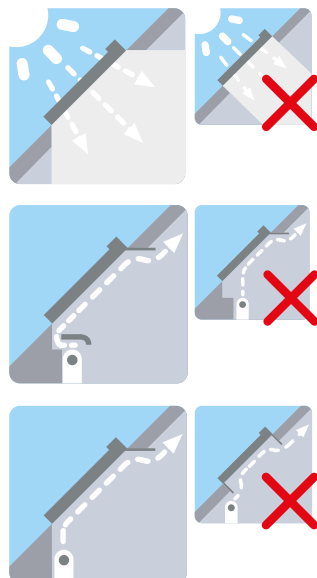

## 9. korak

## Senčenje



S pravilno uporabo senčil boste poleti preprečili vdor toplote v stanovanje, pozimi pa preprečili njeno izgubo. Senčila pomagajo dnevno regulirati svetlobo in toploto, s čimer lahko dosežete natanko tako raven kakovosti bivanja, kot želite.

**Kombinacija zunanje rolete in notranjega siesta senčila izboljša izolativnost v zimskem času za kar 31%!**



### Zunanje mrežasto senčilo

Ohranja razgled in preprečuje, da bi se steklo poleti pregrelo in še dodatno segrevalo prostor.

Zaustavi  
**sončno toploto**  
do **70%**



### Notranja senčila

So namenjena dekoraciji, zaščiti pred svetlobo in dodatni toplotni izolaciji. Za otroške sobe je zelo primerno siesta senčilo, ki popolnoma zatemni prostor tudi v najmočnejšem soncu.

Izboljša  
**izolativnost**  
do **20%**

## 10. korak

## Elektro oprema



**2-4 zračenja za nekaj minut na dan so dovolj za optimalen zrak v prostoru.**

Avtomatsko odpiranje in zapiranje strešnih oken zagotovi učinkovito zračenje prostorov.

Večina strešnih oken in senčil VELUX je dobavljivih tudi v elektrificirani izvedbi. To pomeni, da lahko strešno okno odpirate in zapirate z daljinskim upravljalcem. V primeru dežja senzor za dež zazna kapljice in avtomatsko zapre okno. Elektrifikacija oken je možna tudi naknadno. Senčila so na voljo tudi na solarni pogon, kjer ne potrebujete kabla do okna. Sistem VELUX ACTIVE omogoča inteligentno senzorsko upravljanje strešnih oken in senčil INTEGRA in zagotavlja kakovosten notranji zrak.



Poleg zadostne dnevne svetlobe je svež zrak predpogoj za zdravo bivalno okolje. Učinkovito in hitro naravno prezračevanje prostorov omogočajo okna postavljena na različnih višinah, s čimer se ustvari efekt dimnika.

# GGU



Klasično  
leseno strešno  
okno obliko s  
poliuretano  
bele barve



OZNAKA VELIKOSTI širina x višina (cm)	CK02 55x78	FK04 66x98	FK06 66x118	FK08 66x140	MK04 78x98	MK06 78x118	MK08 78x140	MK10 78x160	PK08 94x140	SK06 114x118	SK08 114x140
<b>EVER FINISH</b>											
<b>GGU 0070 Safety Plus</b> 70 Kaljeno zunanje steklo, lepljeno notranje	312,00 380,64	364,00 444,08	380,00 463,60	412,00 502,64	372,00 453,84	400,00 488,00	428,00 522,16	488,00 595,36	492,00 600,24	484,00 590,48	536,00 653,92
<b>GGU 0068 Energy Star</b> 68 Kaljeno zunanje steklo, lepljeno notranje	374,00 456,28	437,00 533,14	456,00 556,32	494,00 602,68	446,00 544,12	480,00 585,60	514,00 627,08	586,00 714,92	590,00 719,80	581,00 708,82	643,00 784,46
<b>GGU 0066 Silent Energy Star</b> 66 Kaljeno zun. steklo, lepljeno notranje, protihrupno	437,00 533,14	510,00 622,20	532,00 649,04	577,00 703,94	521,00 635,62	560,00 683,20	599,00 730,78	683,00 833,26	689,00 840,58	678,00 827,16	750,00 915,00

brez DDV |  z DDV
  izdelki so na zalogi
  dobavni rok 7 delovnih dni
  dobavni rok 15 delovnih dni



Sredinsko vpeto strešno okno GGU je primerno za prostore s povečano zračno vlago, na primer kopalnice in kuhinje oziroma prostore, kjer si želite bela okna. Okno je na voljo z različnimi zasteklitvami. Tehnične karakteristike so opisane na strani 9.



**Pick & Click!™**  
Dodajte senčila za več udobja.  
Več od strani 22 naprej.



## Učinkovito zračenje

Zračenje pri vodotesno zaprtem oknu je možno pri vseh modelih strešnih oken. Unikatna prezračevalna loputa je oblikovana tako, da se takoj vidi ali je loputa odprta ali zaprta. Filter v loputi zadrži prah in mrčes ter ga je enostavno zamenjati.



Velja za vse modele



## Plastificiran les

S termično obdelavo lesa se doseže še boljše toplotne karakteristike in večja toplotna izolativnost celotnega okna. Vsi leseni deli so prevlečeni z belim poliuretanom. Lesena sredica zagotavlja nujno potrebno trdnost, ne glede na vplive toplote in mraza, poliuretan pa prinese dolgoletno uporabo brez dodatnega vzdrževanja.



Velja za modele  
GGU, GPU, GXU, GLU



Dobra naravna osvetlitev pozitivno vpliva na zdravje, počutje in delo.



## Enostavno vzdrževanje

Prevleka iz poliuretana ne potrebuje lakiranja in podaljša življenjsko dobo strešnega okna. Čiščenje je enostavno: le z vlažno krpo.



Velja za modele  
GGU, GPU, GXU, GLU



# GGL



15° - 90°

Klasično  
leseno  
strešno okno



OZNAKA VELIKOSTI širina x višina (cm)	CK02	FK04	FK06	FK08	MK04	MK06	MK08	MK10	PK08	SK06	SK08
<b>WHITE FINISH</b>											
<b>GGL 2070 Safety Plus</b> 70 Kaljeno zunanje steklo, lepljeno notranje	268,00 326,96	312,00 380,64	326,00 397,72	353,00 430,66	319,00 389,18	343,00 418,46	367,00 447,74	418,00 509,96	422,00 514,84	415,00 506,30	456,00 556,32
<b>GGL 2068 Energy Star</b> 68 Kaljeno zunanje steklo, lepljeno notranje	321,00 391,62	375,00 457,50	391,00 477,02	424,00 517,28	383,00 467,26	412,00 502,64	440,00 536,80	502,00 612,44	506,00 617,32	498,00 607,56	547,00 667,34
<b>GGL 2066 Silent Energy Star</b> 66 Kaljeno zun. steklo, lepljeno notranje, protihrupno	375,00 457,50	437,00 533,14	456,00 556,32	495,00 603,90	447,00 545,34	480,00 585,60	514,00 627,08	586,00 714,92	591,00 721,02	581,00 708,82	639,00 779,58
<b>CLEAR FINISH</b>											
<b>GGL 3070 Safety Plus</b> 70 Kaljeno zunanje steklo, lepljeno notranje	268,00 326,96	312,00 380,64	326,00 397,72	353,00 430,66	319,00 389,18	343,00 418,46	367,00 447,74	418,00 509,96	422,00 514,84	415,00 506,30	456,00 556,32
<b>GGL 3068 Energy Star</b> 68 Kaljeno zunanje steklo, lepljeno notranje	321,00 391,62	375,00 457,50	391,00 477,02	424,00 517,28	383,00 467,26	412,00 502,64	440,00 536,80	502,00 612,44	506,00 617,32	498,00 607,56	547,00 667,34
<b>GGL 3066 Silent Energy Star</b> 66 Kaljeno zun. steklo, lepljeno notranje, protihrupno	375,00 457,50	437,00 533,14	456,00 556,32	495,00 603,90	447,00 545,34	480,00 585,60	514,00 627,08	586,00 714,92	591,00 721,02	581,00 708,82	639,00 779,58

brez DDV | z DDV  izdelki so na zalogi  dobavni rok 7 delovnih dni  dobavni rok 15 delovnih dni

Sredinsko vpeto strešno okno GGL je primerno za skoraj vse prostore, od kuhinje in spalnice do dnevne in otroške sobe. Izdelano je iz lepljencev bora v beli barvi ali lakiran z brezbarvnim lakom na vodni osnovi. Okno je na voljo z različnimi zasteklitvami. Tehnične karakteristike so opisane na strani 9.



ThermoTechnology™



Pick&Click!<sup>1</sup>

Dodajte senčila za več udobja. Več od strani 22 naprej.



## Thermo-technology

V okenskem krilu in na okenskem okvirju so dodani elementi iz ekspaniranega polistirena (EPS). Kljub zelo vitkim profilom na okenskemu krilu, ima to strešno okno odlične toplotne karakteristike (vrednost U in g).



Velja za modele GGL, GPL



## Odpiranje z ročico zgoraj

Za zagotavljanje razgleda skozi strešna okna mora biti spodnji rob vgradnje na višini cca. 100 cm od gotovih tal, zato je ročica za odpiranje zgoraj, da lahko izkoristimo prostor direktno pod oknom. V odpiralno ročico je integrirana prezračevalna loputa.



Velja za modele GGL, GGU, GZL



Dnevno človek vdihne in izdihne 22.000 krat. Pomanjkanje svežega zraka zmanjšuje zmožnosti za učenje in spodbuja alergije.



## Zasuk krila za čiščenje

Pri vseh strešnih oknih VELUX se krilo zasuče, tako da je zunanje steklo na notranji strani. Učvrsti se ga z zatičem. Tako je čiščenje zunanjega stekla enostavno kar iz notranjosti.



Velja za vse modele



# INTEGRA® GGL, GGU in GPU



15°- 90°

Inteligentno strešno okno



OZNAKA VELIKOSTI širina x višina (cm)	CK02	FK04	FK06	FK08	MK04	MK06	MK08	MK10	PK08	SK06	SK08
	55x78	66x98	66x118	66x140	78x98	78x118	78x140	78x160	94x140	114x118	114x140
<b>EVER FINISH</b>											
<b>GGU 007021 Safety Plus</b> 70 Kaljeno zunanje steklo, lepljeno notranje	615,00 750,30	667,00 813,74	683,00 833,26	715,00 872,30	675,00 823,50	703,00 857,66	731,00 891,82	791,00 965,02	795,00 969,90	787,00 960,14	839,00 1.023,58
<b>GGU 006821 Energy Star</b> 68 Kaljeno zunanje steklo, lepljeno notranje	677,00 825,94	740,00 902,80	759,00 925,98	797,00 972,34	749,00 913,78	783,00 955,26	817,00 996,74	889,00 1.084,58	893,00 1.089,46	884,00 1.078,48	946,00 1.154,12
<b>GGU 006621 Silent Energy Star</b> 66 Kaljeno zun. steklo, lepljeno notranje, protihrupno	740,00 902,80	813,00 991,86	835,00 1.018,70	880,00 1.073,60	824,00 1.005,28	863,00 1.052,86	902,00 1.100,44	986,00 1.202,92	992,00 1.210,24	981,00 1.196,82	1.053,00 1.284,66
<b>GPU 007021 Safety Plus</b> 70 Kaljeno zunanje steklo, lepljeno notranje			865,00 1.055,30	937,00 1.143,14		910,00 1.110,20	974,00 1.188,28		1.119,00 1.365,18	1.101,00 1.343,22	1.219,00 1.487,18
<b>GPU 006621 Silent Energy Star</b> 66 Kaljeno zun. steklo, lepljeno notranje, protihrupno			1.210,00 1.476,20	1.312,00 1.600,64		1.274,00 1.554,28	1.363,00 1.662,86		1.567,00 1.911,74	1.542,00 1.881,24	1.707,00 2.082,54
<b>WHITE FINISH</b>											
<b>GGL 207021 Safety Plus</b> 70 Kaljeno zunanje steklo, lepljeno notranje	571,00 696,62	615,00 750,30	629,00 767,38	656,00 800,32	622,00 758,84	646,00 788,12	670,00 817,40	721,00 879,62	725,00 884,50	718,00 875,96	759,00 925,98
<b>GGL 206821 Energy Star</b> 68 Kaljeno zunanje steklo, lepljeno notranje	624,00 761,28	678,00 827,16	694,00 846,68	727,00 886,94	686,00 836,92	715,00 872,30	743,00 906,46	805,00 982,10	809,00 986,98	801,00 977,22	850,00 1.037,00
<b>GGL 206621 Silent Energy Star</b> 66 Kaljeno zun. steklo, lepljeno notranje, protihrupno	678,00 827,16	740,00 902,80	759,00 925,98	798,00 973,56	750,00 915,00	783,00 955,26	817,00 996,74	889,00 1.084,58	894,00 1.090,68	884,00 1.078,48	942,00 1.149,24
<b>CLEAR FINISH</b>											
<b>GGL 307021 Safety Plus</b> 70 Kaljeno zunanje steklo, lepljeno notranje	571,00 696,62	615,00 750,30	629,00 767,38	656,00 800,32	622,00 758,84	646,00 788,12	670,00 817,40	721,00 879,62	725,00 884,50	718,00 875,96	759,00 925,98
<b>GGL 306821 Energy Star</b> 68 Kaljeno zunanje steklo, lepljeno notranje	624,00 761,28	678,00 827,16	694,00 846,68	727,00 886,94	686,00 836,92	715,00 872,30	743,00 906,46	805,00 982,10	809,00 986,98	801,00 977,22	850,00 1.037,00
<b>GGL 306621 Silent Energy Star</b> 66 Kaljeno zun. steklo, lepljeno notranje, protihrupno	678,00 827,16	740,00 902,80	759,00 925,98	798,00 973,56	750,00 915,00	783,00 955,26	817,00 996,74	889,00 1.084,58	894,00 1.090,68	884,00 1.078,48	942,00 1.149,24

brez DDV | z DDV  izdelki so na zalogi  dobavni rok 7 delovnih dni  dobavni rok 15 delovnih dni



Električno upravljano inteligentno strešno okno INTEGRA za vse, ki želite več. Priporočamo za prostore, kjer je okno vgrajeno visoko in je potrebno pogosto zračenje. Na voljo v beli plastificirani in leseni naravni ali beli izvedbi. Notranji in zunanji izgled je enak kot pri ročni izvedbi. Veriga odpre okno za 20cm, okno pa se priključi direktno na 220V. Izredno tiho delovanje motorja. Tehnične karakteristike so opisane na strani 9.



## Senzor za dež

Že vgrajen senzor za dež poskrbi, da se okno zapre takoj, ko nanj pade le nekaj kapljic dežja. Zelo pomembna lastnost za čas ko ste zdoma. Ko je okno zaprto ga je možno upravljati ročno.



## GGL in GGU



## GPU



## Panoramsko odpiranje



## Prednosti panoramskega strešnega okna VELUX INTEGRA



**RAZGLLED**  
Odpiranje okna do kota 45° nam omogoča čudovit razgled v vseh situacijah in ustvarja občutek, podoben balkonu, ki napolni prostor z naravno dnevno svetlobo.



**DVA NAČINA ODPIRANJA**  
Uživajte v dveh načinih odpiranja, zahvaljujoč hibridni tehnologiji, ki omogoča panoramsko odpiranje za nemoteno uživanje v razgledu ter odpiranje s sredinskim vpetjem, za lažje čiščenje.



**VELUX INTEGRA**  
Enostavno odpiranje in zapiranje vašega strešnega okna s pristikom na gumb. Dežni senzor pa v primeru dežja, okno samodejno zapre.



**Pick & Click!**

Dodajte senčila za več udobja. Več od strani 22 naprej.

# GPL in GPU

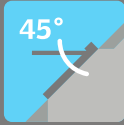

## Panoramsko strešno okno



OZNAKA VELIKOSTI širina x višina (cm)	FK06	FK08	MK04	MK06	MK08	MK10	PK08	SK06	SK08
66 x 118	66 x 140	78 x 98	78 x 118	78 x 140	78 x 160	94 x 140	114 x 118	114 x 140	
<b>EVER FINISH</b>									
<b>GPU 0070 Safety Plus</b> 70 Kaljeno zunanje steklo, lepljeno notranje	494,00 602,68	536,00 653,92	484,00 590,48	520,00 634,40	556,00 678,32	634,00 773,48	640,00 780,80	629,00 767,38	697,00 850,34
<b>GPU 0068 Energy Star</b> 68 Kaljeno zunanje steklo, lepljeno notranje	593,00 723,46	643,00 784,46	580,00 707,60	624,00 761,28	668,00 814,96	761,00 928,42	768,00 936,96	755,00 921,10	836,00 1.019,92
<b>GPU 0066 Silent Energy Star</b> 66 Kaljeno zun. steklo, lepljeno notranje, protihrupno	692,00 844,24	750,00 915,00	677,00 825,94	728,00 888,16	779,00 950,38	888,00 1.083,36	895,00 1.091,90	881,00 1.074,82	976,00 1.190,72
<b>WHITE FINISH</b>									
<b>GPL 2070 Safety Plus</b> 70 Kaljeno zunanje steklo, lepljeno notranje	424,00 517,28	459,00 559,98	415,00 506,30	446,00 544,12	477,00 581,94	544,00 663,68	548,00 668,56	540,00 658,80	593,00 723,46
<b>GPL 2068 Energy Star</b> 68 Kaljeno zunanje steklo, lepljeno notranje	508,00 619,76	551,00 672,22	498,00 607,56	535,00 652,70	573,00 699,06	653,00 796,66	658,00 802,76	647,00 789,34	712,00 868,64
<b>GPL 2066 Silent Energy Star</b> 66 Kaljeno zun. steklo, lepljeno notranje, protihrupno	593,00 723,46	643,00 784,46	581,00 708,82	624,00 761,28	668,00 814,96	762,00 929,64	768,00 936,96	755,00 921,10	830,00 1.012,60
<b>CLEAR FINISH</b>									
<b>GPL 3070 Safety Plus</b> 70 Kaljeno zunanje steklo, lepljeno notranje	424,00 517,28	459,00 559,98	415,00 506,30	446,00 544,12	477,00 581,94	544,00 663,68	548,00 668,56	540,00 658,80	593,00 723,46
<b>GPL 3068 Energy Star</b> 68 Kaljeno zunanje steklo, lepljeno notranje	508,00 619,76	551,00 672,22	498,00 607,56	535,00 652,70	573,00 699,06	653,00 796,66	658,00 802,76	647,00 789,34	712,00 868,64
<b>GPL 3066 Silent Energy Star</b> 66 Kaljeno zun. steklo, lepljeno notranje, protihrupno	593,00 723,46	643,00 784,46	581,00 708,82	624,00 761,28	668,00 814,96	762,00 929,64	768,00 936,96	755,00 921,10	830,00 1.012,60

brez DDV |  z DDV
  izdelki so na zalogi
  dobavni rok 7 delovnih dni
  dobavni rok 15 delovnih dni

Zgoraj in sredinsko vpeto strešno okno je primerno za prostore, kjer je dostop do okna neoviran, spodnji rob okna pa vgrajen na višini od 110 do 150 cm. Zaradi optimalnega kota odpiranja je priporočen naklon vgradnje med 30° in 45°. Na voljo v beli plastificirani in leseni naravni ali beli izvedbi. Tehnične karakteristike so opisane na strani 9.



## Zračenje

Ne glede na to, da je okovje na zgornji strani, ima tudi ta model strešnega okna prezračevalno loputo, ki zagotavlja zračenje pri vodotesno zaprtem oknu. Filter v loputi zadrži prah in mrčes ter ga je enostavno zamenjati.



Velja za vse modele



## Panoramski razgled

Dvojni način odpiranja: s kljuko spodaj se okno odpre navzven za 45°, z ročico zgoraj pa se krilo zasuče okrog sredinske osi v položaj za čiščenje. Zaradi lažje uporabe kljuko na spodnji strani priporočamo, da pod takšnim oknom ni pohištva.



## Pick&Click®

Nosilci za notranja senčila so že pripravljeni na vsakem strešnem oknu. Tudi naknadna vgradnja je zelo enostavna, zato smo sistem poimenovali Pick&Click. Več od strani 22 naprej.



Velja za vse modele



VELUX nosilci za notranja senčila



# GZL in GLU



Osnovno leseno  
in leseno obliko  
s poliuretanom  
bele brave



## Thermo Plus

Dvojna zasteklitev



51

Tehnične karakteristike:

U stekla (W/m <sup>2</sup> K)	1,0
U okna (W/m <sup>2</sup> K)	1,3
Zvočna izolativnost	31 dB
Zunanje steklo kaljeno	✓

Sredinsko vpeto strešno okno, ki ustreza vsem standardom in izpolnjuje večino potreb. Lesena konstrukcija okvirja in krila je brez EPS dodatkov. Na voljo le v eni zasteklitvi. Okno je možno nadgraditi z vsemi senčili VELUX. Več o senčilih od strani 22 naprej.



Modela okna GZL in GLU sta na voljo tudi s kljuko za odpiranje spodaj. Oznaka za GZL je GZL B, za GLU pa GLU B. Cena je enaka kot za osnovni model GZL in GLU. Pokličite za dobavne roke in razpoložljive dimenzije.



Integrirano zračenje, ki zagotavlja pretok zraka tudi pri vodotesno zaprtem oknu. Filter zadržuje prah in mrčes na zunanji strani okna.

OZNAKA VELIKOSTI  
širina x višina (cm)

**CK02** 55x78   **FK04** 66x98   **FK06** 66x118   **FK08** 66x140   **MK04** 78x98   **MK06** 78x118   **MK08** 78x140   **MK10** 78x160   **PK08** 94x140   **SK06** 114x118   **SK08** 114x140

### CLEAR FINISH

#### GZL 1051 Thermo Plus

51 Kaljeno zunanje steklo

190,00	225,00	235,00	258,00	230,00	250,00	268,00	310,00	313,00	308,00	343,00
231,80	274,50	286,70	314,76	280,60	305,00	326,96	378,20	381,86	375,76	418,46

#### GLU 0051 Thermo Plus

51 Kaljeno zunanje steklo

268,00		326,00	353,00	319,00	343,00	367,00	418,00			
326,96		397,72	430,66	389,18	418,46	447,74	509,96			

brez DDV | z DDV    izdelki so na zalogi    dobavni rok 7 delovnih dni    dobavni rok 15 delovnih dni



# Cabrio®



35° - 53°

Strešni balkon



Cabrio je dvokrilni element, ki se odpre navzven v balkon in daje uporabniku možnost stopiti na prosto. Je elegantna in cenovno ugodna rešitev za mansarde brez parapetnega zidu. Zaprt strešni balkon se popolnoma prilega strehi. Zgornji element se z ročico odpira navzven do kota 45°, medtem ko se spodnji element odpira v vertikalo, ki je z okvirjem okna trdno povezana z zaščitno ograjo.



Tehnične karakteristike:

$U_{OKNA} = 1,2 \text{ W/m}^2\text{K}$

naklon	53°	50°	45°	40°	35°
A (cm)	209	201	200	200	200
B (cm)	0	0	13	28	45
C (cm)	81	79	88	98	109
D (cm)	95	95	108	123	140

OZNAKA VELIKOSTI

širina x višina (cm)

**MK19**

**PK19**

**SK19**

78 x 252 94 x 252 114 x 252

**CLEAR FINISH**

**GDL 3066 Silent Energy Star**

66 Kaljeno zunanje steklo, lepljeno notranje

1.853,00 1.950,00 2.048,00

2.260,66 2.379,00 2.498,56

**WHITE FINISH**

**GDL 2066 Silent Energy Star**

66 Kaljeno zunanje steklo, lepljeno notranje

1.853,00 1.950,00 2.048,00

2.260,66 2.379,00 2.498,56

**EDW 0000**

Obrobe za strešni balkon za valovito kritino

83,00 83,00 90,00

101,26 101,26 109,80

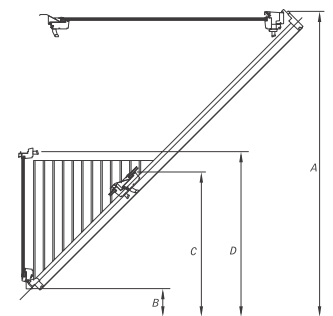

ZUNANJE MERE BALKONA



**Pick&Click!®**

Dodajte senčila za več udobja.

Več od strani 22 naprej.

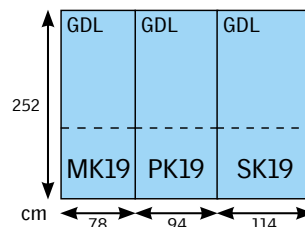

# Senčila za strešna okna VELUX



Pick&Click!®

- ✓ **Zaščita pred vročino**  
Zunanje mrežasto senčilo in roleta učinkovito ščitijo pred sončno vročino.
- ✓ **Izolacija pred mrazom**  
Notranja siesta in termo plise senčila izboljšajo izolativnost strešnega okna.
- ✓ **Osnovno senčenje**  
Notranja žaluzija, rolo, plise in nagubani rolo omogočajo nadzor nad količino svetlobe in dekorirajo prostor.
- ✓ **Popolna zatemnitev**  
Siesta senčilo, termo plise ter roleta popolnoma zatemnijo prostor in omogočijo brezskrben spanec.



## Pick&Click!®

Originalna senčila VELUX so narejena samo za strešna okna VELUX. To zagotavlja njihovo enostavno uporabo v različnih naklonih in položajih strešnih oken. Enostavno montažo in zanesljivo prileganje zagotavljajo že pritrjeni nosilci na vseh strešnih oknih VELUX, na katere s sistemom Pick&Click! enostavno zataknete senčila.

## Nova generacija

Izdelki VELUX iz nove generacije imajo dodano črko K v oznaki velikosti. Napisna ploščica je na levi strani okenskega krila.

2014



## Prejšnja generacija

Napisna ploščica prejšnje generacije je na desni strani okenskega krila.

1998-2013



1992-1998



Za popolno prileganje izdelkov so ključni podatki iz napisne ploščice.



# Siesta senčilo



Posebne  
kolekcije

Popolna zatemnitev in  
izboljšana izolativnost za  
prijetno spanje v otroški sobi.

## NOVO! Unikatna senčila, kot ste unikatni vi.

S kolekcijo Colour by You barvo za vaše  
senčilo prilagodite tako, da odraža vaš  
edinstven slog. Barva senčila se lahko  
ujema z barvo zavese, kavča, preproge in  
ostalega pohištva - izbira je vaša.



COLOUR  
BY YOU!

Na voljo v več kot tisočih barvah!

\*Za ceno senčila obiščite našo spletno trgovino  
veluxtrgovina.si/colourbyyou ali nas pokličite.



### Disney & VELUX Otroška kolekcija

Disney & VELUX Otroška kolekcija bo popestrila vsako otroško sobo in popeljala otroke v prijetne sanje. Nudi popolno  
zatemnitev in izboljša izolativnost pred mrazom. Na voljo je 9 Disney in 9 VELUX motivov.



Medvedek Pu 1  
4662



Medvedek Pu 2  
4663



Medvedek Pu 3  
4664



Ledeno  
kraljestvo 1  
4656



Ledeno  
kraljestvo 2  
4657



Ledeno  
kraljestvo 3  
4658



Avtomobili 1  
4650



Avtomobili 2  
4651



Avtomobili 3  
4652

### VELUX Senčila za otroške sobe



Vesolja  
4653



Avtomobilčki  
4654



Ceste  
4655



Zvezdice  
4665



Baloni  
4666



Zmaji  
4667



Roza z  
zvezdicami  
4659



Modra z oblaki  
4660



Zelena z  
zvezdicami  
4661

OZNAKA VELIKOSTI  
širina x višina (cm)

CK02  
C02  
55 x 78

FK04  
F04  
66 x 98

FK06  
F06  
66 x 118

FK08  
F08  
66 x 140

MK04  
M04  
78 x 98

MK06  
M06  
78 x 118

MK08  
M08  
78 x 140

MK10  
M10  
78 x 160

PK08  
P08  
94 x 140

SK06  
S06  
114 x 118

SK08  
S08  
114 x 140

#### ROČNA IZVEDBA

DKL	CK02	FK04	FK06	FK08	MK04	MK06	MK08	MK10	PK08	SK06	SK08
Siesta senčila, posebne kolekcije z aluminijastimi vodili	95,00 115,90	103,00 125,66	109,00 132,98	113,00 137,86	107,00 130,54	113,00 137,86	119,00 145,18	131,00 159,82	131,00 159,82	135,00 164,70	139,00 169,58
DKL	103,00	111,00	117,00	121,00	115,00	121,00	127,00	139,00	139,00	143,00	147,00
Siesta senčila, posebne kolekcije z belimi vodili	125,66	135,42	142,74	147,62	140,30	147,62	154,94	169,58	169,58	174,46	179,34

\* Preverite generacijo vaših strešnih oken na strani 22.

brez DDV | z DDV  izdelki so na zalogi  dobavni rok 7 delovnih dni  dobavni rok 15 delovnih dni

# Siesta senčilo



Popolna zatemnitev

Izboljša izolativnost do 20%

Siesta senčilo DKL popolnoma zatemni prostor tudi v najmočnejšem soncu. Elegantna tanka vodila v aluminijasti ali beli barvi onemogočajo vdor svetlobe tudi ob straneh. Senčilo ima na zunanji strani metalizirano plast, ki odbija sončne žarke in tako ustvarja ugodne bivalne razmere. Zelo primerno je za spalnice in otroške sobe oziroma tam, kjer potrebujete zatemnitev. Možnosti upravljanja: ročno, na električno ali sončno energijo.



## premium



## standard

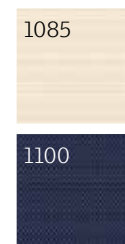

OZNAKA VELIKOSTI	CK02	FK04	FK06	FK08	MK04	MK06	MK08	MK10	PK08	SK06	SK08
	C02	F04	F06	F08	M04	M06	M08	M10	P08	S06	S08
Širina x višina (cm)	55 x 78	66 x 98	66 x 118	66 x 140	78 x 98	78 x 118	78 x 140	78 x 160	94 x 140	114 x 118	114 x 140
<b>ROČNA IZVEDBA Z OZNAKO "STANDARD"</b>											
<b>DKL</b>	70,00	78,00	84,00	88,00	82,00	88,00	94,00	106,00	106,00	110,00	114,00
<i>siesta senčilo z aluminijastimi vodili</i>	85,40	95,16	102,48	107,36	100,04	107,36	114,68	129,32	129,32	134,20	139,08
<b>DKL</b>	78,00	86,00	92,00	96,00	90,00	96,00	102,00	114,00	114,00	118,00	122,00
<i>siesta senčilo z belimi vodili</i>	95,16	104,92	112,24	117,12	109,80	117,12	124,44	139,08	139,08	143,96	148,84
<b>ROČNA IZVEDBA Z OZNAKO "PREMIUM"</b>											
<b>DKL</b>	82,00	90,00	96,00	100,00	94,00	100,00	106,00	118,00	118,00	122,00	126,00
<i>siesta senčilo z aluminijastimi vodili</i>	100,04	109,80	117,12	122,00	114,68	122,00	129,32	143,96	143,96	148,84	153,72
<b>DKL</b>	90,00	98,00	104,00	108,00	102,00	108,00	114,00	126,00	126,00	122,00	134,00
<i>siesta senčilo z belimi vodili</i>	109,80	119,56	126,88	131,76	124,44	131,76	139,08	153,72	153,72	148,84	163,48
<b>ELEKTRIČNA IZVEDBA</b> za upravljanje potrebujete KUX ali strešna okna INTEGRA.											
<b>DML</b>	+ 80 EUR brez DDV na izbrano barvo										
<i>siesta senčilo</i>											
<b>SOLARNA IZVEDBA</b>											
<b>DSL</b>	+ 90 EUR brez DDV na izbrano barvo										
<i>siesta senčilo</i>											

\* Preverite generacijo vaših strešnih oken na strani 22.

brez DDV | z DDV  izdelki so na zalogi  dobavni rok 7 delovnih dni  dobavni rok 15 delovnih dni



# Siesta + plise senčilo



Senčenje in zatemnitev



Kombinacija plise in siesta senčila ima dvojno funkcijo: prijetno zasenči prostor ali naredi popolno temo v prostoru.

Plise je pritrjen na siesta senčilo.

Dobavljivo v barvnih kombinacijah vseh siesta senčil (str. 30) in z belim plise senčilom. (barva 1016).

OZNAKA VELIKOSTI	CK02	FK04	FK06	FK08	MK04	MK06	MK08	MK10	PK08	SK06	SK08
	C02	F04	F06	F08	M04	M06	M08	M10	P08	S06	S08
širina x višina (cm)	55 x 78	66 x 98	66 x 118	66 x 140	78 x 98	78 x 118	78 x 140	78 x 160	94 x 140	114 x 118	114 x 140
<b>ROČNA IZVEDBA</b>											
<b>DFD</b> kombinacija standard sieste in belega plise senčila	92,00 112,24	102,00 124,44	110,00 134,20	114,00 139,08	106,00 129,32	114,00 139,08	122,00 148,84	137,00 167,14	137,00 167,14	143,00 174,46	149,00 181,78
<b>DFD</b> kombinacija premium sieste in belega plise senčila	104,00 126,88	114,00 139,08	122,00 148,84	126,00 153,72	118,00 143,96	126,00 153,72	134,00 163,48	149,00 181,78	149,00 181,78	155,00 189,10	161,00 196,42

# Termo plise senčilo



Zatemnitev



Termo plise senčilo je poleg tega, da zatemni prostor tudi energijsko učinkovito. Tako imenovana satasta struktura materiala zmanjšuje uhajanje toplote skozi stekla v zimskem času. Premikanje senčila je enostavno s spodnje ali zgornje strani. Nekoliko odprto senčilo zgoraj in spodaj omogoči zelo učinkovit pretok zraka tik ob steklu.

Izboljša izolativnost do **25%**



OZNAKA VELIKOSTI	CK02	FK04	FK06	FK08	MK04	MK06	MK08	MK10	PK08	SK06	SK08
	C02	F04	F06	F08	M04	M06	M08	M10	P08	S06	S08
širina x višina (cm)	55 x 78	66 x 98	66 x 118	66 x 140	78 x 98	78 x 118	78 x 140	78 x 160	94 x 140	114 x 118	114 x 140
<b>ROČNA IZVEDBA</b>											
<b>FHC</b> termo plise senčilo	104,00 126,88	114,00 139,08	122,00 148,84	126,00 153,72	118,00 143,96	126,00 153,72	134,00 163,48	149,00 181,78	149,00 181,78	155,00 189,10	161,00 196,42
<b>ELEKTRIČNA IZVEDBA</b> za upravljanje potrebujete <b>KUX</b> ali strešna okna <b>INTEGRA</b>											
<b>FMC</b> termo plise senčilo	+ 80 EUR brez DDV na izbrano barvo										
<b>SOLARNA IZVEDBA</b>											
<b>FSC</b> termo plise senčilo	+ 90 EUR brez DDV na izbrano barvo										

\* Preverite generacijo vaših strešnih oken na strani 22.

# Plise senčilo



## Dekoratívna prepustnost svetlobe

Zaradi prosojnosti materiala ustvari plise senčilo FHL prijetno svetlobo v prostoru. Sistem pritrditve na okno s stranskimi vodili omogoča zaustavitev v kateremkoli položaju, zgoraj ali spodaj, zato lahko količino svetlobe v prostoru prilagodite individualnim željam in potrebam. Priporočamo za prostore, kjer potrebujete senčenje in dekoracijo. Možnosti upravljanja: ročno in električno.

Izboljša izolativnost do **10%**



### premium

### standard



Vodila omogočajo fleksibilno upravljanje od spodaj ali zgoraj.

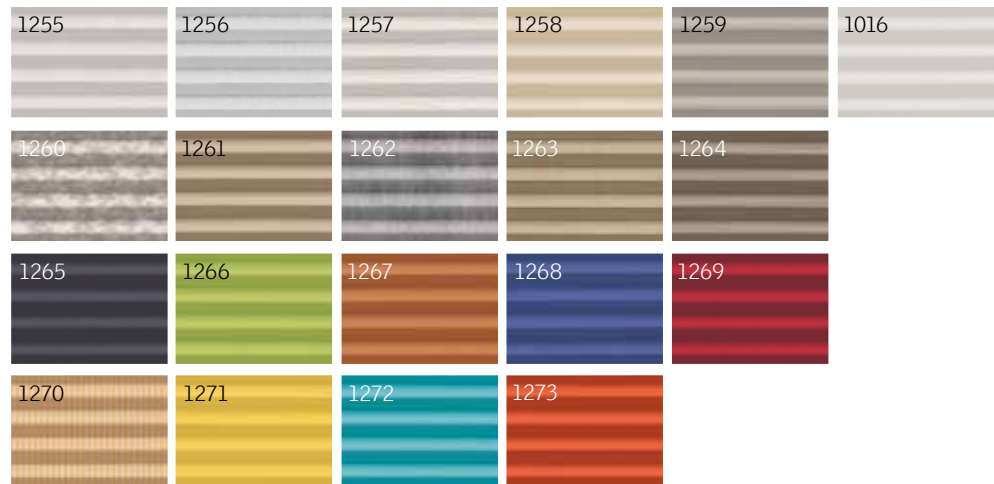

#### OZNAKA VELIKOSTI

širina x višina (cm)

CK02 C02	FK04 F04	FK06 F06	FK08 F08	MK04 M04	MK06 M06	MK08 M08	MK10 M10	PK08 P08	SK06 S06	SK08 S08
55 x 78	66 x 98	66 x 118	66 x 140	78 x 98	78 x 118	78 x 140	78 x 160	94 x 140	114 x 118	114 x 140

#### ROČNA IZVEDBA Z OZNAKO "STANDARD"

FHL plise senčilo	70,00 85,40	78,00 95,16	84,00 102,48	88,00 107,36	82,00 100,04	88,00 107,36	94,00 114,68	106,00 129,32	106,00 129,32	110,00 134,20	114,00 139,08
----------------------	----------------	----------------	-----------------	-----------------	-----------------	-----------------	-----------------	------------------	------------------	------------------	------------------

#### ROČNA IZVEDBA Z OZNAKO "PREMIUM"

FHL plise senčilo	82,00 100,04	90,00 109,80	96,00 117,12	100,00 122,00	94,00 114,68	100,00 122,00	106,00 129,32	118,00 143,96	118,00 143,96	122,00 148,84	126,00 153,72
----------------------	-----------------	-----------------	-----------------	------------------	-----------------	------------------	------------------	------------------	------------------	------------------	------------------

#### ELEKTRIČNA IZVEDBA za upravljanje potrebujete KUX ali strešna okna INTEGRA.

FML plise senčilo	+ 80 EUR brez DDV na izbrano barvo										
----------------------	------------------------------------	--	--	--	--	--	--	--	--	--	--

#### SOLARNA IZVEDBA

FSL plise senčilo	+ 90 EUR brez DDV na izbrano barvo										
----------------------	------------------------------------	--	--	--	--	--	--	--	--	--	--

\* Preverite generacijo vaših strešnih oken na strani 22.

brez DDV | z DDV  izdelki so na zalogi  dobavni rok 7 delovnih dni  dobavni rok 15 delovnih dni

# Žaluzija



## Kontrolirano usmerjanje svetlobe

Elegantna tanka vodila in klasičen izgled za praktičen in natančen nadzor svetlobe. Zaradi te lastnosti priporočamo žaluzijo PAL v prostorih, kot so kuhinja, pisarna ali kopalnica. Z nastavitvijo lamel usmerite svetlobo na delovno površino, s čimer preprečite bleščanje. Možnost upravljanja: ročno.

Izboljša izolativnost do **11%**

### premium



Notranjo žaluzijo odlikuje izjemno enostavno upravljanje. S pomočjo estetsko oblikovanega drsnika lahko natančno nadzirate kot in količino vpadne svetlobe. Višina drsnika je nastavljiva.

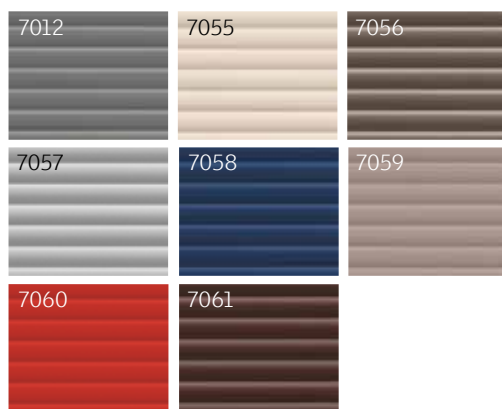

### standard



OZNAKA VELIKOSTI	CK02	FK04	FK06	FK08	MK04	MK06	MK08	MK10	PK08	SK06	SK08
	C02	F04	F06	F08	M04	M06	M08	M10	P08	S06	S08
Širina x višina (cm)	55 x 78	66 x 98	66 x 118	66 x 140	78 x 98	78 x 118	78 x 140	78 x 160	94 x 140	114 x 118	114 x 140
<b>ROČNA IZVEDBA Z OZNAKO "STANDARD"</b>											
<b>PAL</b>	70,00	78,00	84,00	88,00	82,00	88,00	94,00	106,00	106,00	110,00	114,00
<i>notranja žaluzija</i>	85,40	95,16	102,48	107,36	100,04	107,36	114,68	129,32	129,32	134,20	139,08
<b>ROČNA IZVEDBA Z OZNAKO "PREMIUM"</b>											
<b>PAL</b>	82,00	90,00	96,00	100,00	94,00	100,00	106,00	118,00	118,00	122,00	126,00
<i>notranja žaluzija</i>	100,04	109,80	117,12	122,00	114,68	122,00	129,32	143,96	143,96	148,84	153,72

\* Preverite generacijo vaših strešnih oken na strani 22.

brez DDV | z DDV  izdelki so na zalogi  dobavni rok 7 delovnih dni  dobavni rok 15 delovnih dni



# Notranji rolo



## Osnovno senčenje

Dekorativen in praktični roloji RFL z vodili vam omogočajo zasebnost in nudijo osnovno zaščito pred premočno sončno svetlobo. Priporočamo za prostore, kjer potrebujete senčenje in dekoracijo. Vodila omogočajo zaustavitev roloja v poljubnem položaju. Možnosti upravljanja: ročno, na električno ali sončno energijo.

Izboljša  
izolativnost  
do **16%**



### premium

### standard



Rolo z oznako RHL omogoča zaustavitev v treh položajih in ni primeren za okna, vgrajena izven dosega rok.

OZNAKA VELIKOSTI	CK02	FK04	FK06	FK08	MK04	MK06	MK08	MK10	PK08	SK06	SK08
	C02	F04	F06	F08	M04	M06	M08	M10	P08	S06	S08
širina x višina (cm)	55 x 78	66 x 98	66 x 118	66 x 140	78 x 98	78 x 118	78 x 140	78 x 160	94 x 140	114 x 118	114 x 140
<b>ROČNA IZVEDBA Z OZNAKO "STANDARD"</b>											
<b>RHL</b> <i>notranji rolo brez vodil</i>	42,00 51,24	49,00 59,78	49,00 59,78	49,00 59,78	53,00 64,66	53,00 64,66	53,00 64,66	53,00 64,66	64,00 78,08	69,00 84,18	69,00 84,18
<b>RFL</b> <i>notranji rolo z vodili</i>	63,00 76,86	70,00 85,40	76,00 92,72	79,00 96,38	74,00 90,28	79,00 96,38	85,00 103,70	95,00 115,90	95,00 115,90	99,00 120,78	103,00 125,66
<b>ROČNA IZVEDBA Z OZNAKO "PREMIUM"</b>											
<b>RFL</b> <i>notranji rolo z vodili</i>	75,00 91,50	82,00 100,04	88,00 107,36	91,00 111,02	86,00 104,92	91,00 111,02	97,00 118,34	107,00 130,54	107,00 130,54	111,00 135,42	115,00 140,30
<b>ELEKTRIČNA IZVEDBA</b> za upravljanje potrebujete KUX ali strešna okna INTEGRA.											
<b>RML</b> <i>notranji rolo</i>	+ 80 EUR brez DDV na izbrano barvo										
<b>SOLARNA IZVEDBA</b>											
<b>RSL</b> <i>notranji rolo</i>	+ 90 EUR brez DDV na izbrano barvo										

\* Preverite generacijo vaših strešnih oken na strani 22.

# Nagubani rolo



## Preprosta dekoracija

Nagubani rolo nežno razprši svetlobo in dekorira prostor. Upravljanje je prilagodljivo od zgoraj ali spodaj. Posebna konstrukcija omogoča enostavno menjavo in čiščenje blaga. Možnost upravljanja: ročno.



Posebna konstrukcija senčila omogoča enostavno menjavo blaga. Nadomestno blago (ZHB) lahko izberete iz celotne kolekcije.

### premium



OZNAKA VELIKOSTI	<b>CK02</b> C02	<b>FK04</b> F04	<b>FK06</b> F06	<b>FK08</b> F08	<b>MK04</b> M04	<b>MK06</b> M06	<b>MK08</b> M08	<b>MK10</b> M10	<b>PK08</b> P08	<b>SK06</b> S06	<b>SK08</b> S08
širina x višina (cm)	55 x 78	66 x 98	66 x 118	66 x 140	78 x 98	78 x 118	78 x 140	78 x 160	94 x 140	114 x 118	114 x 140

### ROČNA IZVEDBA Z OZNAKO "PREMIUM"

<b>FHB</b> <i>nagubani rolo</i>	104,00 126,88	114,00 139,08	122,00 148,84	126,00 153,72	118,00 143,96	126,00 153,72	134,00 163,48	149,00 181,78	149,00 181,78	155,00 189,10	161,00 196,42
<b>ZHB</b> <i>nadomestno blago</i>	58,00 70,76	63,00 76,86	67,00 81,74	69,00 84,18	65,00 79,30	69,00 84,18	73,00 89,06	81,00 98,82	81,00 98,82	84,00 102,48	86,00 104,92

\* Preverite generacijo vaših strešnih oken na strani 22.

brez DDV | z DDV  izdelki so na zalogi  dobavni rok 7 delovnih dni  dobavni rok 15 delovnih dni

# Zunanje mrežasto senčilo



Zaščita pred vročino



Zunanje mrežasto senčilo je napeto na zunanji strani, nad steklom. Zadržano sončno toploto odda v zrak, ne preprečuje pa pogleda na okolico. Je učinkovita zaščita pred sončno toploto. Senčilo zelo preprosto upravljate z notranje strani. Ko ga ne potrebujete (oblačni dnevi ali pozimi) je neopazno spravljeno pod zgornjo kapo obrobe. Senčilo je potrebno v vsaki mansardi, razen pri strešnih oknih vgrajenih skrajno proti severu. Na elektrificirana strešna okna je možno vgraditi samo električno ali solarno zunanje mrežasto senčilo.

Zaustavi sončno toploto do 70%

Možnosti upravljanja: ročno, na električno ali sončno energijo.



OZNAKA VELIKOSTI širina x višina (cm)	CK02	FK04	FK06	FK08	MK04	MK06	MK08	MK10	PK08	SK06	SK08
	C02	F04	F06	F08	M04	M06	M08	M10	P08	S06	S08
<b>MHL</b> zunanje mrežasto senčilo ročna izvedba	60,00 73,20	62,00 75,64	62,00 75,64	62,00 75,64	65,00 79,30	65,00 79,30	65,00 79,30	65,00 79,30	72,00 87,84	78,00 95,16	78,00 95,16
<b>MML</b> zunanje mrežasto senčilo* električna izvedba	201,00 245,22	220,00 268,40	229,00 279,38	239,00 291,58	227,00 276,94	239,00 291,58	251,00 306,22	263,00 320,86	272,00 331,84	277,00 337,94	296,00 361,12
<b>MSL</b> zunanje mrežasto senčilo solarna izvedba	231,00 281,82	250,00 305,00	259,00 315,98	269,00 328,18	257,00 313,54	269,00 328,18	281,00 342,82	293,00 357,46	302,00 368,44	307,00 374,54	326,00 397,72

\* Za upravljanje potrebujete KUX ali strešna okna INTEGRA. Preverite generacijo vaših strešnih oken na strani 22.

# Komarnik



VELUX je razvil komarnik za zaščito pred nadležnimi insekti, ki ga vgradite na notranjo stran obloge in raztegnete čez okensko odprtino, ko ga potrebujete. Vpet je v vodila in se ga upravlja z roko ali upravljalno palico. Komarnik se lahko vgradi na vse tipe strešnih oken.

Nova bolj prosojna mreža, ki ima večjo prepustnost svetlobe

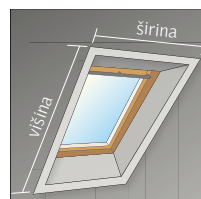

Velikost komarnika je odvisna od širine in višine notranje obloge (špalete) okoli okna.

OZNAKA VELIKOSTI max širina x višina špalete (mm) USTREZA ZA OKNA Z OZNAKO	CK02	FK08	MK06	MK10	PK10	SK06	SK10
	C02	F04/F06/F08	M04/M06/M08	M10/M12	P08/P10	S06	S08/S10
<b>ZIL 8888</b>	87,00 106,14	115,00 140,30	115,00 140,30	138,00 168,36	146,00 178,12	144,00 175,68	155,00 189,10



# Rolete



Popolna zaščita pred vsemi vremenskimi pojavi

Zunanja roleta omogoča optimalne bivalne pogoje pod poševno streho. Je učinkovita zaščita proti sončni toploti in svetlobi, ščiti in varuje strešno okno pred različnimi vremenskimi vplivi, zagotavlja zasebnost in zmanjšuje hrup. Možnosti upravljanja: na električno ali na sončno energijo.

Zaustavi sončno toploto do **87%**

Izboljša izolativnost do **16%**



Zvočna izolativnost pri uporabi zunanje rolete se v primeru dežja izboljša za 12 dB. Povečanje zvočne izolativnosti za 3 dB pomeni 50% manj zaznanega hrupa.

## Zunanja roleta ALU

Za enostavno upravljanje in udobje vam priporočamo roletno model SML na električni pogon ali SSL na solarni pogon. Je idealna rešitev za vsako strešno okno. Zaustavite jo lahko v poljubnem položaju, le s pritiskom na daljinski upravljalnik. Odlikuje jo tudi visoka kakovost in dolga življenjska doba brez dodatnega vzdrževanja. Pozimi zmanjšuje toplotne izgube, poleti pa ščiti prostor pred vdorom sončne toplote. V kolikor imate vgrajeno strešno okno INTEGRA je njena montaža in priključitev zelo enostavna.

## Zunanja roleta SOFT

Brezčrna oblika se popolnoma prilega vašemu strešnemu oknu in strehi. Upravljanje je enostavno z daljinskim stikalom. Zaradi trpežnega materiala roleta predstavlja učinkovito zaščito pred vročino, ki ima zatemnitveni učinek. Možna vgradnja na vse modele strešnih oken VELUX. Preverite generacijo vaših strešnih oken na strani 22.

0000

OZNAKA VELIKOSTI širina x višina (cm)	CK02 C02 55 x 78	FK04 F04 66 x 98	FK06 F06 66 x 118	FK08 F08 66 x 140	MK04 M04 78 x 98	MK06 M06 78 x 118	MK08 M08 78 x 140	MK10 M10 78 x 160	PK08 P08 94 x 140	SK06 S06 114 x 118	SK08 S08 114 x 140
<b>*SSS</b> zunanja roleta Soft solarni pogon	255,00 311,10	280,00 341,60	292,00 356,24	304,00 370,88	289,00 352,58	304,00 370,88	319,00 389,18	334,00 407,48	347,00 423,34	353,00 430,66	377,00 459,94
<b>**SML</b> zunanja roleta ALU električni pogon*	269,00 328,18	294,00 358,68	307,00 374,54	320,00 390,40	304,00 370,88	320,00 390,40	336,00 409,92	352,00 429,44	365,00 445,30	371,00 452,62	397,00 484,34
<b>SSL</b> zunanja roleta ALU solarni pogon	376,00 458,72	412,00 502,64	430,00 524,60	448,00 546,56	426,00 519,72	448,00 546,56	470,00 573,40	493,00 601,46	511,00 623,42	520,00 634,40	556,00 678,32

\* Zunanja roleta SOFT SSS bo na voljo od 1.5.2020 dalje.

\*\* Za upravljanje potrebujete KUX ali strešna okna INTEGRA. Preverite generacijo vaših strešnih oken na strani 22.

\*\*\* Za strešna okna INTEGRA GPU je možna namestitvev električne rolete SMH. Za več informacij nas pokličite.

# Vgradnja



Za boljšo  
izolativnost in  
vodotesnost



OZNAKA VELIKOSTI širina x višina (cm)	CK02 55 x 78	FK04 66 x 98	FK06 66 x 118	FK08 66 x 140	MK04 78 x 98	MK06 78 x 118	MK08 78 x 140	MK10 78 x 160	PK08 94 x 140	SK06 114 x 118	SK08 114 x 140
<b>BDX</b> zunanj vgradni set	32,00 39,04	34,00 41,48	36,00 43,92	38,00 46,36	36,00 43,92	38,00 46,36	40,00 48,80	41,00 50,02	41,00 50,02	41,00 50,02	43,00 52,46
<b>BFX</b> sekundarni priklop	23,00 28,06	23,00 28,06	25,00 30,50	26,00 31,72	25,00 30,50	26,00 31,72	27,00 32,94	28,00 34,16	28,00 34,16	28,00 34,16	29,00 35,38
<b>BBX</b> parna zapora	31,00 37,82	33,00 40,26	35,00 42,70	37,00 45,14	35,00 42,70	37,00 45,14	39,00 47,58	43,00 52,46	44,00 53,68	44,00 53,68	46,00 56,12

brez DDV | z DDV  izdelki so na zalogi  dobavni rok 7 delovnih dni  dobavni rok 15 delovnih dni

## BBX



### Parna zapora

Parna zapora preprečuje vstop toplega in vlažnega zraka v izolacijo. Ustvarja učinkovito tesnilo za zaščito strehe pred kondenzom in morebitnimi poškodbami.



## BDX



### Zunanji vgradni set

Zunanji vgradni set za učinkovito izolacijo. Sestavljen je iz izolacijskega okvirja, ki poveča toplotno izolativnost vgrajenega okna, pri njegovi vgradnji pa mora biti odprtina 4 cm širša in daljša; sekundarnega priklopa, ki preprečuje vdor kondenzne vode in zagotavlja vodotesnost; ter drenažnega žlebička.



### BFX Sekundarni priklop

V kolikor strešna konstrukcija ne omogoča vgradnje izolacijskega okvirja, priporočamo BFX, ki je sestavljen iz sekundarnega priklopa in jeklenega drenažnega žlebička.



### 10-letna garancija

Za strešna okna VELUX, ki so vgrajena skupaj z zunanjim vgradnim setom BDX, je mogoče podaljšati garancijo na 10 let. Za podaljšanje garancije se je potrebno registrirati s posebnim obrazcem, ki je na voljo na naši internetni strani. Podaljšanje garancije je možno za vsa strešna okna kupljena po 1.10.2007.



# Obrobe

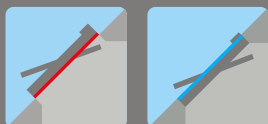

Za običajno  
in poglobljeno  
vgradnjo



**NOVO**

## FLEX foam

- Boljša prilagodljivost kritini
- Daljša obstojnost

OZNAKA VELIKOSTI Širina x višina (cm)	CK02 55 x 78	FK04 66 x 98	FK06 66 x 118	FK08 66 x 140	MK04 78 x 98	MK06 78 x 118	MK08 78 x 140	MK10 78 x 160	PK08 94 x 140	SK06 114 x 118	SK08 114 x 140	
<b>SAMOSTOJNE OBROBE</b>												
<b>EDW 0000</b> samostojna obroba za valovite kritine	□	58,00 70,76	61,00 74,42	66,00 80,52	69,00 84,18	66,00 80,52	69,00 84,18	73,00 89,06	81,00 98,82	82,00 100,04	81,00 98,82	86,00 104,92
<b>EDS 0000</b> samostojna obroba za ravne tanke kritine	□	50,00 61,00	52,00 63,44	56,00 68,32	59,00 71,98	56,00 68,32	59,00 71,98	63,00 76,86	69,00 84,18	70,00 85,40	70,00 85,40	74,00 90,28
<b>EDJ 2000</b> obroba za poglobljeno vgradnjo z vključenim izolacijskim okvirjem	□	116,00 141,52	123,00 150,06	132,00 161,04	139,00 169,58	132,00 161,04	139,00 169,58	147,00 179,34	158,00 192,76	160,00 195,20	160,00 195,20	168,00 204,96
<b>KOMBI OBROBE ZA SKUPINSKO VGRADNJO</b>												
<b>EKW H2</b> dvojček obroba za valovite kritine	□□	116,00 141,52	122,00 148,84	132,00 161,04	138,00 168,36	132,00 161,04	138,00 168,36	146,00 178,12	162,00 197,64	164,00 200,08	162,00 197,64	172,00 209,84
<b>EKW H3</b> trojček obroba za valovite kritine	□□□	174,00 212,28	183,00 223,26	198,00 241,56	207,00 252,54	198,00 241,56	207,00 252,54	219,00 267,18	243,00 296,46	246,00 300,12	243,00 296,46	258,00 314,76
<b>EKW K4</b> četvorček obroba za valovite kritine	□□□□	232,00 283,04	244,00 297,68	264,00 322,08	276,00 336,72	264,00 322,08	276,00 336,72	292,00 356,24	324,00 395,28	328,00 400,16	324,00 395,28	344,00 419,68
<b>EKW 0007</b> obroba za zgornje okno za valovite kritine	□	58,00 70,76	61,00 74,42	66,00 80,52	69,00 84,18	66,00 80,52	69,00 84,18	73,00 89,06	81,00 98,82	82,00 100,04	81,00 98,82	86,00 104,92
<b>EKS H2</b> dvojček obroba za ravne tanke kritine	□□	100,00 122,00	104,00 126,88	112,00 136,64	118,00 143,96	112,00 136,64	118,00 143,96	126,00 153,72	138,00 168,36	140,00 170,80	140,00 170,80	148,00 180,56

brez DDV | z DDV □ izdelki so na zalogi □ dobavni rok 7 delovnih dni □ dobavni rok 15 delovnih dni

Obrobe za strešna okna VELUX poskrbijo, da je spoj med strešno konstrukcijo, kritino in strešnim oknom vodotesen. Ne glede na to ali nameravate vgraditi eno samo okno ali večjo skupino oken, vam tovarniško izdelane obrobe zagotavljajo popolno rešitev in preprosto montažo. Razvili smo dve vrsti obrob, za ravne in profilirane kritine. Izdelane so iz eloksiranega aluminija v temno sivi barvi. Po naročilu je mogoče dobiti tudi obrobe iz bakra ali cinka. Preverite cene kombi obrob za poglobljeno vgradnjo pred naročilom. Za vgradnjo strešnega okna brez obrob potrebujete še set pokravnih profilov ZWC (stran 36).

### Za valovito kritino



#### EDW

Za vgradnjo enega strešnega okna na kritine z višino vala do 120 mm (na primer opečnate in betonske kritine, korec).

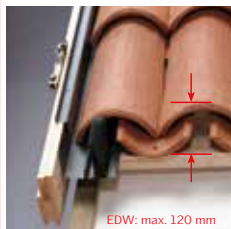

EDW: max. 120 mm

#### EKW

Za kombinirano vgradnjo več strešnih oken na kritine z višino vala do 120 mm (na primer opečnate in betonske kritine, korec).



### Za tanko ravno kritino



#### EDS

Za vgradnjo enega strešnega okna na ravne kritine s skupno debelino 16 mm (na primer tegola ali eternit).



EDS: max. 16 mm

#### EKS

Za kombinirano vgradnjo več strešnih oken na ravne kritine s skupno debelino 16 mm (na primer tegola ali eternit).



### Poglobljena vgradnja



#### EDJ

Obropa za poglobljeno vgradnjo strešnega okna na kritine z višino vala do 90 mm z vključenim zunanjim vgradnim setom BDJ.

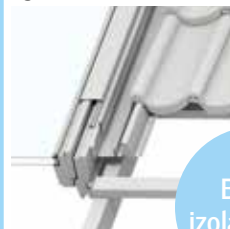

Boljša izolativnost

#### EKJ

Za poglobljeno kombinirano vgradnjo več strešnih oken na kritine z višino vala do 90 mm.



Z uporabo kombiniranih obrob so postale panoramske steklene stene običajne tudi v mansardah. Omogočajo vam ogromno možnosti izvedbe, hkrati pa zagotavljajo varno in zanesljivo vgradnjo. Izdelki VELUX so primerni tudi za izvedbo zimskih vrtov, poleg tega pa omogočajo enostavno zračenje, senčenje in čiščenje, kar pri fiksnih zasteklitvah ni možno.

**a** – standardni razmak med okni je 14 cm, mogoče je naročiti tudi korito širine 10 cm, 12 cm in 16 cm.

**b** – pri montaži okna nad oknom je standardni razmak 10 cm; če je pri taki vgradnji predvidena uporaba zunanjih rolet, mora biti vmesno korito višine 25 cm. Za obrobe s koritom  $b = 25$  cm je dobavni rok 15 delovnih dni.

Pri naročilu večjih kombinacij priporočamo, da kombinacijo skicirate. Uporabite pogled z zunanje strani in ne pozabite na dimenzije oken ter vrsto kritine. Pri tem vam bomo z veseljem pomagali in vam natančno specifikacijo obrob tudi napisali.

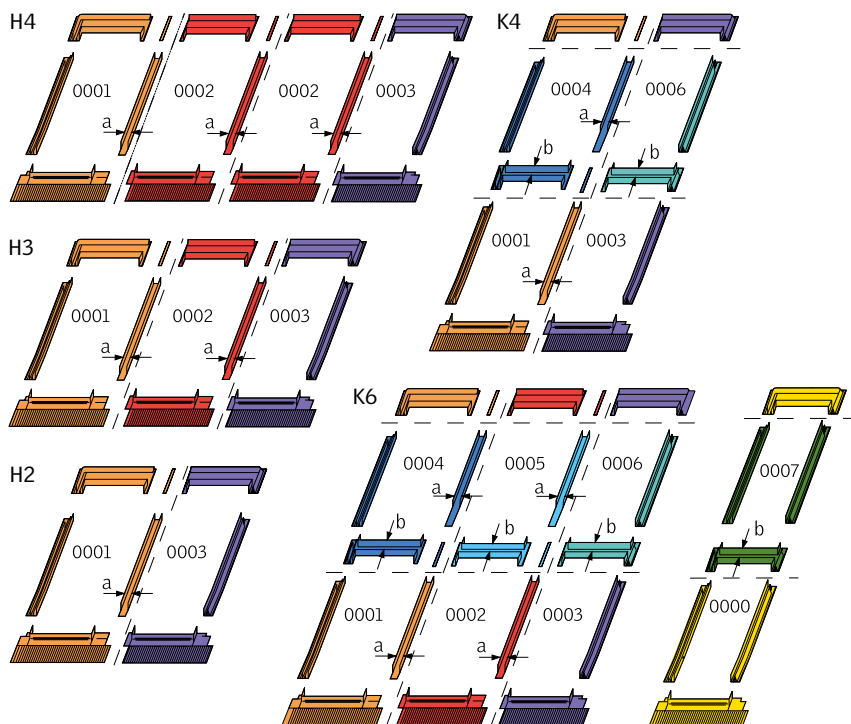

# Upravljalne palice, ključavnice



<b>ZCZ 080K</b> palica za upravljanje, dolžine 80 cm	18,00 <b>21,96</b>
<b>ZCT 200K</b> palica za upravljanje raztegljiva od 100 do 183 cm	28,00 <b>34,16</b>

Za strešna okna in senčila, ki so vgrajena tako visoko, da ne dosežete ročice za odpiranje, vam VELUX ponuja pripomočke za upravljanje. Glede na višino okna lahko izbirate med upravljalno palico ZCZ 080 dolžine 80 cm in raztegljivo palico ZCT 200 dolžine od 100 do 183 cm. Na voljo so tudi ključavnice za različne modele oken.



<b>ZOZ 095</b> adapter za odpiranje s palico za GZL	8,00 <b>9,76</b>
---	---------------------



<b>ZZZ 181K</b> dodatna kljuka za spodnje odpiranje GZL/GGL/GGU	28,00 <b>34,16</b>
---	-----------------------



<b>ZOZ 012</b> ključavnica za GZL, GGL, GGU	25,00 <b>30,50</b>
---	-----------------------

# Pokrivni profili



Pokrivni profili za stik med obrobo in oknom so v paketu z obrobo. V kolikor ne uporabite originalne obrobe VELUX morate kupiti pokrivne profile ZWC posebej.

OZNAKA VELIKOSTI širina x višina (cm)	CK02 C02 55 x 78	FK04 F04 66 x 98	FK06 F06 66 x 118	FK08 F08 66 x 140	MK04 M04 78 x 98	MK06 M06 78 x 118	MK08 M08 78 x 140	MK10 M10 78 x 160	PK08 P08 94 x 140	SK06 S06 114 x 118	SK08 S08 114 x 140
<b>ZWC</b> pokrivni profili	25,00 <b>30,50</b>	30,00 <b>36,60</b>	31,00 <b>37,82</b>	34,00 <b>41,48</b>	30,00 <b>36,60</b>	33,00 <b>40,26</b>	35,00 <b>42,70</b>	41,00 <b>50,02</b>	41,00 <b>50,02</b>	41,00 <b>50,02</b>	45,00 <b>54,90</b>

brez DDV | z DDV  izdelki so na zalogi  dobavni rok 7 delovnih dni  dobavni rok 15 delovnih dni



# Elektrifikacija



Strešna okna VELUX je mogoče nadgraditi z električnim upravljanjem, ki delujejo v sistemu io-homecontrol.

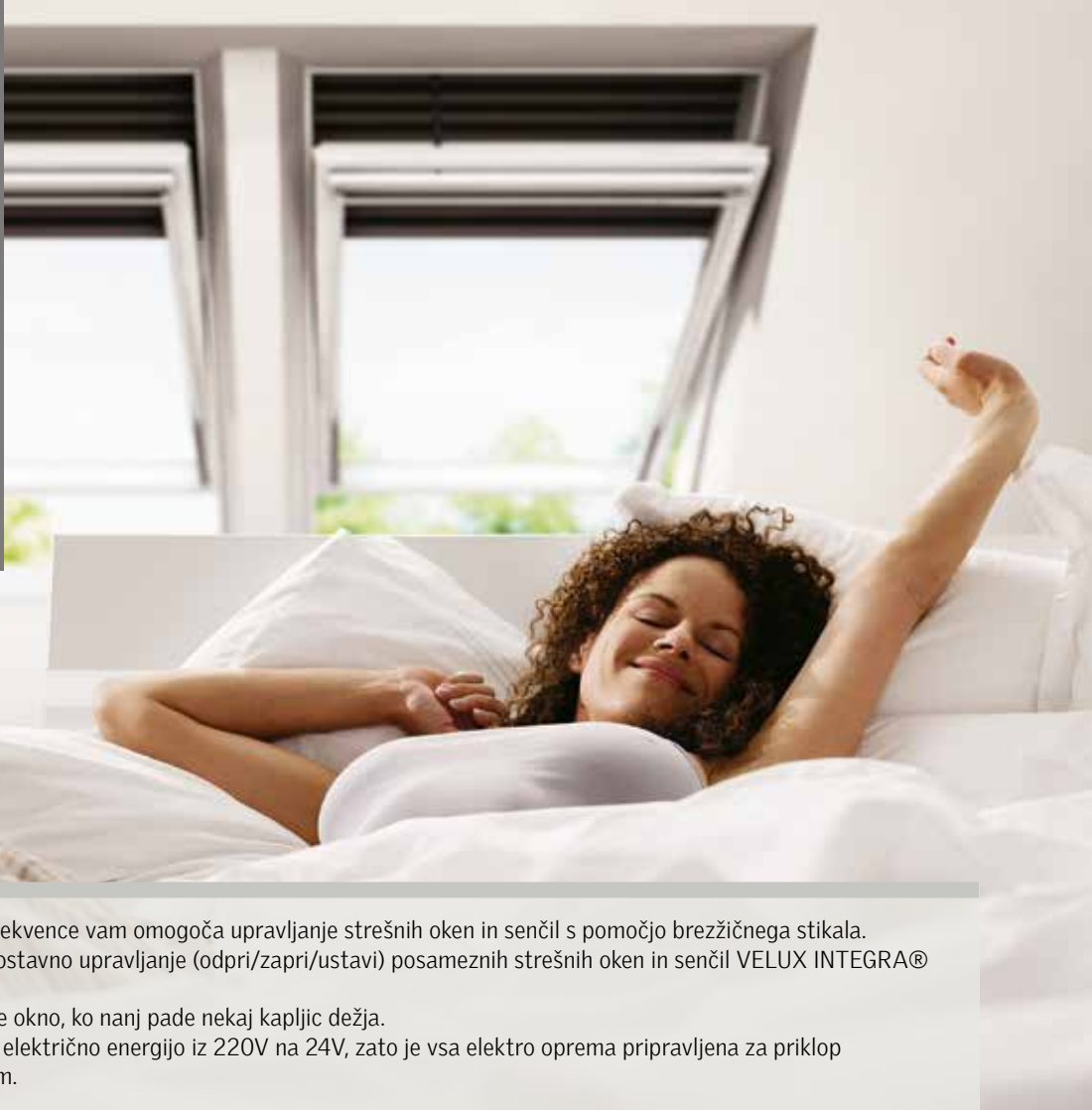

- Tehnologija na podlagi radio frekvence vam omogoča upravljanje strešnih oken in senčil s pomočjo brezžičnega stikala.
- Brezžično stikalo omogoča enostavno upravljanje (odpri/zapri/ustavi) posameznih strešnih oken in senčil VELUX INTEGRA® ter združevanje v skupine.
- Dežni senzor avtomatsko zapre okno, ko nanj pade nekaj kapljic dežja.
- Električni pretvornik pretvarja električno energijo iz 220V na 24V, zato je vsa elektro oprema pripravljena za priklop neposredno na električni sistem.

## Nadgradnja obstoječih oken

### Komplet za solarno upravljanje

Set za solarno upravljanje okna vsebuje motor na solarni pogon za okno GGL in GGU, akumulator, solarno celico, dežni senzor, vgradni pripor in brezžično stikalo za upravljanje. Set omogoča daljinsko odpiranje oken. Pri naročanju preverite oznako na napisni ploščici okna. Primer: za GGL MK08 3070 potrebujete KSX 100K.

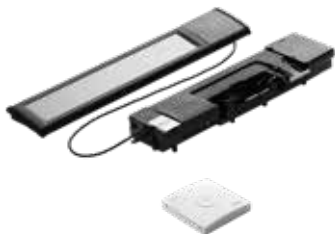

<b>KSX 100/100K</b> set za solarno upravljanje okna	245,00 <b>298,90</b>
--	-------------------------

## Električni pogon strešnih oken

### Električni pretvornik

Električni pretvornik za upravljanje na električni pogon. Za odpiranje strešnega okna potrebujete tudi elektromotor (KMG 100 ali KMG 100K).



<b>KUX 110</b> za vse generacije	80,00 <b>97,60</b>
-------------------------------------	-----------------------

### Elektromotor

Elektromotor za električno upravljanje strešnih oken GGL in GGU. Vsebuje senzor za dež in brezžično stikalo za upravljanje. Za upravljanje okna potrebujete še električni pretvornik KUX 110.



<b>KMG 100/100K</b> motor za električno upravljanje	178,00 <b>217,16</b>
--	-------------------------

## VELUX ACTIVE sistem za uravnavanje kakovosti notranjega zraka

Paket vsebuje 1x senzor notranjega zraka, 1x stikalo za odhod, 1x gateway. Skupaj z brezplačno aplikacijo za pametni telefon omogoča popolno kontrolo. Po potrebi lahko kupite dodatne senzore in stikala za odhod. Združljiv je z vsemi elektrificiranimi okni, zunanji mrežastimi senčili in notranji senčili VELUX INTEGRA.



<b>KIX 300 EU</b> Paket VELUX ACTIVE (1x senzor, stikalo za odhod, gateway)	204,00 <b>248,88</b>
<b>KLN 300 EU</b> Dodatno stikalo za odhod	39,00 <b>47,58</b>
<b>KLA 300 EU</b> Dodatni senzor notranjega zraka	80,00 <b>97,60</b>

# GVT

## Strešna lina za nebivalno podstreho



20° - 65°

Strešna lina GVT za izhod na streho je primerna za prazna podstrešja oziroma neogrevane prostore. Okno ima vgrajeno energijsko varčno in kaljeno steklo, ki je na zunanji strani odporno na udarce. Narejena je iz temno sivega poliuretana in aluminija v enaki barvi, z integrirano obrobo za kritine do višine 60 mm. Na voljo v velikosti 54 x 83 cm. Upravljanje okna ročno, z ročico, ki omogoča dve stopnji odprtosti okna.

Krilo se odpira na levo ali desno stran. Stran odpiranja je mogoče prilagoditi naknadno.

OZNAKA VELIKOSTI **103**  
širina x višina (cm) 54 x 83

<b>GVT 103 0059Z</b>	163,00
59 Kaljeno zunanje steklo	198,86



Ojačan in narebren spodnji rob okvirja omogoča varen izhod na streho.

# GXL/GXU

## Strešno okno za izhod na streho



15° - 85°

Strešno okno s prezračevalno loputo za izhod na streho. Okno je namenjeno za uporabo v bivalnih prostorih. Prezračevalna loputa omogoča zračenje pri vodotesno zaprtem oknu. Na voljo z različnimi zasteklitvami. Zunanja stran je zaščiten z aluminijem v temno sivi barvi. Okno se lahko nadgradi z notranjimi senčili. Na voljo v treh modelih: bel plastificiran (GXU), lesen (GXL) brezbarvno lakiran ali belo lakiran.

Odpiranje je možno na levo ali desno stran. Ko se okno odpre mu distančnik preprečuje, da bi se samo zaprlo.

OZNAKA VELIKOSTI **FK06**  
širina x višina (cm) 66 x 118

<b>EVER FINISH</b>	
<b>GXU 0070 Safety Plus</b>	527,00
70 Kaljeno zunanje steklo, lepljeno notranje	642,94

<b>WHITE FINISH</b>	
<b>GXL 2070 Safety Plus, White Finish</b>	450,00
70 Kaljeno zunanje steklo, lepljeno notranje	549,00

<b>CLEAR FINISH</b>	
<b>GXL 3070 Safety Plus</b>	450,00
70 Kaljeno zunanje steklo, lepljeno notranje	549,00



brez DDV | z DDV  izdelki so na zalogi  dobavni rok 7 delovnih dni  dobavni rok 15 delovnih dni

# Svetlobnik



15° - 60°

Svetlobnik priporočamo za vgradnjo na hodnikih, v kopalnicah in drugih prostorih brez naravne svetlobe, kjer ni možnosti za vgradnjo strešnih oken. Po zaslugi ravnega kvadratnega okvirja v temni barvi, vgrajenega v ravnino strehe in obrobe iz poliuretana in aluminija ter prozornega in kaljenega stekla, se svetlobnik poda k vsaki strehi. Na drugi strani pa je elegantna in diskretna stropna enota z akrilnim difuznim steklom kot zlita s stropom. Več informaciji na posebnem letaku za svetlobnik ali na internetu [www.velux.si](http://www.velux.si).



## Svetlobnik za valovito kritino (višina vala do 120 mm)

<b>TWR OK10 2010, premer 25 cm</b>	304,00
<i>Svetlobnik s fiksno povezavo za valovito kritino</i>	370,88

<b>TWR OK14 2010, premer 35 cm</b>	349,00
<i>Svetlobnik s fiksno povezavo za valovito kritino</i>	425,78

<b>TWF OK14 2010, premer 35 cm</b>	299,00
<i>Svetlobnik s fleksibilno povezavo za valovito kritino</i>	364,78

### TWR

Fiksna povezava.  
Za premostitev razdalje od 1,45 do 1,7 m, možnost podaljšanja z elementom ZTR. Premer 35 cm ali 25 cm. 98-odstotni notranji odboj svetlobe.

### TWF

Fleksibilna povezava.  
Za premostitev razdalje od 0,4 do 2 m. Premer 35 cm.



## Svetlobnik za ravno kritino (skupna debelina do 16 mm)

<b>TLR OK10 2010, premer 25 cm</b>	304,00
<i>Svetlobnik s fiksno povezavo za ravno kritino</i>	370,88

<b>TLR OK14 2010, premer 35 cm</b>	349,00
<i>Svetlobnik s fiksno povezavo za ravno kritino</i>	425,78

<b>TLF OK14 2010, premer 35 cm</b>	299,00
<i>Svetlobnik s fleksibilno povezavo za ravno kritino</i>	364,78

### TLR

Fiksna povezava.  
Za premostitev razdalje od 1,45 do 1,7 m, možnost podaljšanja z elementom ZTR. Premer 35 cm ali 25 cm. 98-odstotni notranji odboj svetlobe.

### TLF

Fleksibilna povezava.  
Za premostitev razdalje od 0,4 do 2 m. Premer 35 cm.



## Dodatki



### Set za dodatno osvetlitev

V notranjost svetlobnika lahko dodatno vgradite element z lučko, ki nadomesti naravno svetlobo v nočnem času. Vgradi se lahko v svetlobnik s premerom 250 ali 350 mm. LED žarnica je priložena.

<b>ZTL 014L</b>	69,00
<i>Set za dodatno osvetlitev</i>	84,18



### Dodatna cev

Dodatna cev za svetlobnik s fiksno povezavo, kjer je pri vgradnji potrebno podaljšanje cevi do max. 6 m.

<b>ZTR OK10 0062</b>	60,00
<i>premer 250 mm, dolžina 62 cm</i>	73,20

<b>ZTR OK14 0062</b>	60,00
<i>premer 350 mm, dolžina 62 cm</i>	73,20

<b>ZTR OK14 0124</b>	118,00
<i>premer 350 mm, dolžina 124 cm</i>	143,96



### Element za prezračevanje

Dodatno lahko k svetlobniku premera 35 cm za valovito streho (TWR, TWF) vgradite zračnik s premerom 10 cm. Cev in ventilator nista vključena v ceno.

<b>ZTV 014</b>	152,00
<i>premer 350 mm</i>	185,44



# EAW/EAS

## VELUX mini frčada

**NOVO**



VELUX mini frčada omogoča povišanje stojne višine v predelu okna in je namenjena tudi povečanju naklona vgradnje za 10°. Element ima že nameščeno toplotno izolacijo. Na voljo za valovito kritino – EAW in ravno kritino – EAS. Element je možno uporabiti s skoraj vsemi dimenzijami strešnih oken VELUX. Omogoča vgradnjo enega, dveh ali treh oken v kombinaciji (okno ob oknu).



# EBW

## VELUX frčada



VELUX frčada je alternativa klasični frčadi in omogoča povišanje stojne višine v predelu okna. Element ima že vključeno toplotno izolacijo. Izdelek je možno uporabiti z določenimi modeli in dimenzijami strešnih oken VELUX. Omogoča vgradnjo štirih ali šestih strešnih oken v kombinaciji. Na voljo je za profilirano kritino z višino vala od 15 do 120 mm.





VELUX Smart Vent je prezračevalni sistem z rekuperacijo, ki omogoča prezračevanje prostora ob vodotesno zaprtem oknu brez občutka prepaha ter uravnava vlago v prostoru. Preko enega kanala se odvaja topel in vlažen zrak iz prostora, po drugem kanalu pa se dovaja svež in suh zrak v prostor. Zrak gre preko vgrajenega inovativnega prenosnika toplote, ki zagotavlja nad 75% izmenjave toplote.

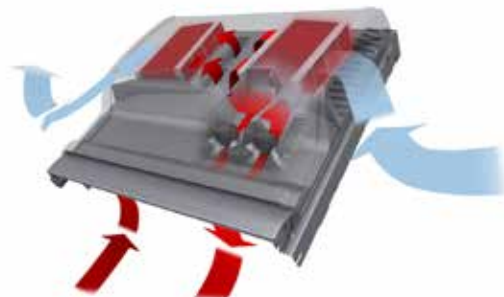

Učinkovit prezračevalni sistem preko prezračevalne lopute.



Z upravljalno enoto, nameščeno na zgornji strani okenskega okvirja, enostavno prilagajamo željeno količino zraka.

## Nasveti

- Samo za modele strešnih oken GGL/GGU v omejenih dimenzijah
- Najprimernejše za vgradnjo med 20° -60°
- Vgradnja na elektrificirano strešno okno INTEGRA ni možna
- Kompatibilno z vsemi notranjimi senčili
- Možna uporaba zunanjih senčil ali rolet na električni ali solarni pogon
- Omejitve pri oknih, ki so vgrajena v kombinacijo
- Ni primerno za poglobljeno vgradnjo
- VELUX Smart vent prezračevalni sistem ustreza za pridobitev subvencije za občane v okviru Eko sklada

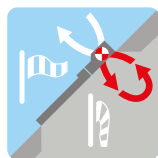

**Brez pihanja**  
Prijetno svež, predhodno segret zrak.



**Tiho delovanje**  
Že od 14 dB



**Energijsko učinkovito**  
Več kot 75% izkoristek toplote.

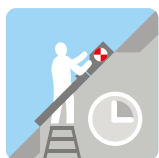

**Enostavna vgradnja**  
Popolno prileganje strešnim oknom VELUX

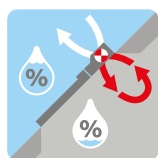

**Prijetna klima**  
Uravnavanje vlage s stalno notranjo temperaturo.

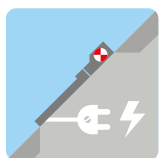

**Majhna poraba energije**  
Samo 26 kWh na leto.

Enostavna vgradnja nad strešno okno.



**Velux Smart Vent ustreza zahtevam Eko sklada za pridobitev subvencije.**

**E**ko sklad  
Slovenski okoljski javni sklad

**Eco Fund**  
Slovenian Environmental Public Fund

# Okna za ravne strehe



Okno za ravne strehe je namenjeno osvetlitvi prostorov pod ravno streho. Zaradi dobrih toplotnih karakteristik je primerno za osvetlitev bivalnih in delovnih prostorov. Energijsko varčna in varna zasteklitev, merjeno po standardu za kupole  $U_{rc, ref300}$ : 0,72 do 0,87 W/m<sup>2</sup>K je vgrajena v plastično ohišje visoko 15 cm. Naklon vgradnje je od 0° do 15°.

Na voljo so trije modeli:

- Fiksni model CFP
- Ročno odpiranje - upravljanje s palico CVP
- Elektrificiran model CVP upravljanje preko daljinskega stikala ali sistema VELUX ACTIVE



Dodatno je okno potrebno prekriti s kupolo ali steklom. Na izbiro so tri izvedbe za različne situacije: akrilna ali poliuretanska kupola, ravno steklo in ukrivljeno steklo. Izbira je odvisna predvsem od tega ali je streha vidna iz ulice in sosednjih objektov ali ne. Na okno je možno vgraditi notranje električno plise senčilo (FMG) in električno termo plise senčilo (FMK). Pri fiksni kupoli je za delovanje senčila potreben krmilnik KUX. Pri oknu z ročnim odpiranjem notranje senčilo ni mogoče vgraditi. Zunanje mrežasto senčilo MSG deluje na solarni pogon.



Okno s kupolo



Kupola iz akrila v prozorni ali mat izvedbi za vgradnjo med 0° in 15°. Tehnično dovršena alternativa klasičnim kupolam. Primerna za industrijske objekte.



Okno z ravnim steklom



Okno z ravnim steklom za vgradnjo med 2° in 15°. Diskretna rešitev v primerih, ko je streha vidna z ulice ali sosednjih objektov.



Okno z ukrivljenim steklom



Okno z ukrivljenim steklom je edinstvena oblikovno dovršena rešitev, primerna za vgradnjo med 0° in 15°. Zaradi ukrivljenosti stekla kapljice dežja hitro zdrsnejo s površine.





# Sistem za odvod dima



Za ustrezno delovanje je na voljo dimni senzor (KFA 100) in stikalo za prisilno ročno odpiranje okna (KFK 100).

Sistem je možno nadgraditi še z dežnim senzorjem (KLA 200), ki avtomatsko zapre okno v primeru dežja in stikalom za ročno prezračevanje (KFK 200).

Sistem ustreza standardu SIST EN 12101-2 in nosi oznako CE.

Sistem za ravne strehe se sestoji iz okna za ravno streho (CSP) na katerem je tovarniško vgrajen poseben elektromotor in krmilna centrala (KFX 210/220), ki vsebuje tudi UPS baterijo, katera skrbi za pogon ob izpadu električne energije (72 ur baterijske zaloge).



Za poševne strehe tvorijo sistem za odvod dima strešno okno (GGL, GGU), krmilna centrala KFX 210 (že vsebuje en dimni senzor KFA 100 in eno stikalo KFK 100). U vrednost po standardu za kupole  $U_{rc, ref300} = 0,99 \text{ W/m}^2\text{K}$ .



Več na [www.velux.si](http://www.velux.si)

# Svetlobnik za ravno streho

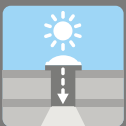

Svetlobna cev je vgrajena v ohišje iz trde plastike ter prekrita s kupolo iz akrila. Možna je dodatna vgradnja žarnice.

Na voljo sta dva modela:

- s fleksibilno povezavo (TCF)
- s fiksno povezavo (TCR)



Svetlobnik za ravno streho je namenjen osvetlitvi prostorov, kjer zaradi konstrukcije ni možno odpirati stropa do strehe.

Svetlobnik s fleksibilno povezavo (TCF)



Svetlobnik s fiksno povezavo (TCR)



Več na [www.velux.si](http://www.velux.si)



## PRAZNOVANJE NARAVNE SVETLOBE IN SVEŽEGA ZRAKA

Več kot 75 let inovacij in predanega dela z enim poudarkom: naravna svetloba in svež zrak skozi strešna okna, smo ustvarjali zgodovino. Danes ponujamo široko paleto izdelkov in rešitev za prijetno mansardo – zdrav dom. Leta 1941 je Villum Kann Rasmussen prišel z briljantno idejo za preoblikovanje temnih podstrešij in izdelal prvo strešno okno. Kar se je začelo kot prenova šole na Danskem, je zraslo v mednarodno skupino podjetij v več kot 40 državah. Ponosni smo, da smo del te zgodbe in ustvarjali jo bomo še naprej. Za vse tiste, ki veste kaj je zdrav dom, kaj je dobro učno okolje in kaj je navdihujoče delovno mesto. Ideja o naravni svetlobi in svežem zraku živi in je še bolj pomembna kot kdaj koli prej.

# Zakaj VELUX?

Na voljo smo vam v vseh fazah vašega procesa izdelave mansarde in tudi potem.

Svetovanje  
01 724 68 68  
[velux@velux.si](mailto:velux@velux.si)

- 1 • Brezplačno svetovanje na objektu  
• Svetovanje v razstavnem salonu v Trzinu  
• Telefonsko svetovanje  
• Povežemo vas z arhitekti, izkušeni pri projektiranju mansard  
• Interaktivni internetni vodič za izdelavo energetske učinkovite mansarde

Prodaja  
01 724 68 68  
[velux@velux.si](mailto:velux@velux.si)

- 2 • Izdelke VELUX dobite v trgovinah z gradbenim materialom po vsej Sloveniji  
• Zanesljiva kakovost že 75 let  
• Obširen prodajni program strešnih oken in dodatkov  
• Internetna stran s programom za izračun cene.  
• Izobraženi izvajalci, ki poskrbijo za kakovostno vgradnjo izdelkov VELUX



Servis  
01 724 68 68  
[velux@velux.si](mailto:velux@velux.si)

- 3 • Zagotavljamo rezervne dele v celotnem življenjskem obdobju vseh naših izdelkov  
• Garancijski rok je odvisen od vrste izdelka - možnost podaljšane garancije v primeru vgradnje strešnega okna skupaj z zunanjim vgradnim setom BDX  
• Enostavno sporočanje zahtevkov za servis po e-pošti ali telefonu  
• Že več kot 20 let na slovenskem trgu

Prej

Potem



### APLIKACIJE ZA INSPIRACIJO IN NASVET

S pomočjo sodobnih orodij vas vabimo na navidezni sprehod po mansardah v 360° tehniki ali pa načrtujte naravno svetlobo v vaši mansardi. Obiščite spletno stran [www.velux.si/aplikacije](http://www.velux.si/aplikacije) ali pa si jih naložite na svoj pametni telefon preko AppStore ali GooglePlay. Na voljo pa so tudi brezplačna VR očala.

Še več informacij za vas na internetu [www.velux.si](http://www.velux.si)

Pri podjetju VELUX smo za vas razvili jasne in uporabniku prijazne spletne strani:

- strani za navdih, ideje in svetovanje
- informacije o izdelkih
- naslove trgovin, ki prodajajo izdelke VELUX in mojstrov, ki vgrajujejo izdelke VELUX
- odgovore na pogosta vprašanja

Na voljo so tudi različna interaktivna orodja in socialna omrežja:

- Facebook stran za inspiracijo in spletna stran [mojamansarda.si](http://mojamansarda.si) za svetovanje
- konfigurator izdelkov, kjer si lahko izračunate ceno
- Daylight Visualizer, s katerim lahko preverite zadostno osvetlitev prostorov
- aplikacija MyDaylight za načrtovanje naravne svetlobe v vaši mansardi
- aplikacija VELUX VR Mansarda za virtualno doživetje mansarde



MyDaylight  
Powered by VELUX Group





Cene so priporočene v EUR in se lahko spremenijo brez vnaprejšnje najave.  
Cene, zapisane s črno barvo, so brez davka. V rdeče tiskanih cenah je vštete 22% DDV.

# STREŠNA OKNA - lesena oblita s poliuretanom

Pri naročilu označite tip izdelka in oznako velikosti!  
Primer: GGL-MK06, EDW-MK06, PAL-MK06

OSNAKA VELIKOSTI širina x višina (cm)	CK02 55 x 78	FK04 66 x 98	FK06 66 x 118	FK08 66 x 140	MK04 78 x 98	MK06 78 x 118	MK08 78 x 140	MK10 78 x 160	PK08 94 x 140	SK06 114 x 118	SK08 114 x 140
--	-----------------	-----------------	------------------	------------------	-----------------	------------------	------------------	------------------	------------------	-------------------	-------------------

## GGU - KLASIČNO LESENO STREŠNO OKNO OBLITO Z BELIM POLIURETANOM, VPETJE V SREDINI, ODPIRANJE ZGORAJ, PREZRAČEVALNA LOPUTA, THERMOTECHNOLOGY

### EVER FINISH

<b>GGU 0070 Safety Plus</b> 70 Kaljeno zunanje steklo, lepljeno notranje	312,00 380,64	364,00 444,08	380,00 463,60	412,00 502,64	372,00 453,84	400,00 488,00	428,00 522,16	488,00 595,36	492,00 600,24	484,00 590,48	536,00 653,92
<b>GGU 0068 Energy Star</b> 68 Kaljeno zunanje steklo, lepljeno notranje	374,00 456,28	437,00 533,14	456,00 556,32	494,00 602,68	446,00 544,12	480,00 585,60	514,00 627,08	586,00 714,92	590,00 719,80	581,00 708,82	643,00 784,46
<b>GGU 0066 Silent Energy Star</b> 66 Kaljeno zunanje steklo, lepljeno notranje, protihrupno	437,00 533,14	510,00 622,20	532,00 649,04	577,00 703,94	521,00 635,62	560,00 683,20	599,00 730,78	683,00 833,26	689,00 840,58	678,00 827,16	750,00 915,00

## INTEGRA – DALJINSKO STREŠNO OKNO INTEGRA Z ELEKTROMOTORJEM, DEŽNIM SENZORJEM IN BREZŽIČNIM STIKALOM, THERMOTECHNOLOGY

### EVER FINISH

<b>GGU 007021 Safety Plus</b> 70 Kaljeno zunanje steklo, lepljeno notranje	615,00 750,30	667,00 813,74	683,00 833,26	715,00 872,30	675,00 823,50	703,00 857,66	731,00 891,82	791,00 965,02	795,00 969,90	787,00 960,14	839,00 1.023,58
<b>GGU 006821 Energy Star</b> 68 Kaljeno zunanje steklo, lepljeno notranje	677,00 825,94	740,00 902,80	759,00 925,98	797,00 972,34	749,00 913,78	783,00 955,26	817,00 996,74	889,00 1.084,58	893,00 1.089,46	884,00 1.078,48	946,00 1.154,12
<b>GGU 006621 Silent Energy Star</b> 66 Kaljeno zunanje steklo, lepljeno notranje, protihrupno	740,00 902,80	813,00 991,86	835,00 1.018,70	880,00 1.073,60	824,00 1.005,28	863,00 1.052,86	902,00 1.100,44	986,00 1.202,92	992,00 1.210,24	981,00 1.196,82	1.053,00 1.284,66
<b>GPU 007021 Safety Plus</b> 70 Kaljeno zunanje steklo, lepljeno notranje			865,00 1.055,30	937,00 1.143,14		910,00 1.110,20	974,00 1.188,28		1.119,00 1.365,18	1.101,00 1.343,22	1.219,00 1.487,18
<b>GPU 006621 Silent Energy Star</b> 66 Kaljeno zunanje steklo, lepljeno notranje, protihrupno			1.210,00 1.476,20	1.312,00 1.600,64		1.274,00 1.554,28	1.363,00 1.662,86		1.567,00 1.911,74	1.542,00 1.881,24	1.707,00 2.082,54

## GPU - PANORAMSKO LESENO STREŠNO OKNO OBLITO Z BELIM POLIURETANOM, VPETJE ZGORAJ IN V SREDINI, ODPIRANJE SPODAJ, PREZRAČEVALNA LOPUTA, THERMOTECHNOLOGY

### EVER FINISH

<b>GPU 0070 Safety Plus</b> 70 Kaljeno zunanje steklo, lepljeno notranje			494,00 602,68	536,00 653,92	484,00 590,48	520,00 634,40	556,00 678,32	634,00 773,48	640,00 780,80	629,00 767,38	697,00 850,34
<b>GPU 0068 Energy Star</b> 68 Kaljeno zunanje steklo, lepljeno notranje			593,00 723,46	643,00 784,46	580,00 707,60	624,00 761,28	668,00 814,96	761,00 928,42	768,00 936,96	755,00 921,10	836,00 1.019,92
<b>GPU 0066 Silent Energy Star</b> 66 Kaljeno zunanje steklo, lepljeno notranje, protihrupno			692,00 844,24	750,00 915,00	677,00 825,94	728,00 888,16	779,00 950,38	888,00 1.083,36	895,00 1.091,90	881,00 1.074,82	976,00 1.190,72

brez DDV | z DDV  izdelki so na zalogi  dobavni rok 7 delovnih dni  dobavni rok 15 delovnih dni

Dobavni rok za izdelke je do skladišča VELUX Slovenija.

## Material za STREŠNA OKNA Več na strani 8.



EVER FINISH



WHITE FINISH



CLEAR FINISH

## GZL - LESENO STREŠNO OKNO, VPETJE V SREDINI, ODPIRANJE ZGORAJ, PREZRAČEVALNA LOPUTA

### CLEAR FINISH

<b>GZL 1051 Thermo Plus</b> 51 Kaljeno zunanje steklo	190,00 231,80	225,00 274,50	235,00 286,70	258,00 314,76	230,00 280,60	250,00 305,00	268,00 326,96	310,00 378,20	313,00 381,86	308,00 375,76	343,00 418,46
<b>GLU 0051 Thermo plus</b> 51 Kaljeno zunanje steklo	268,00 326,96		326,00 397,72	353,00 430,66	319,00 389,18	343,00 418,46	367,00 447,74	418,00 509,96			

Cene so priporočene v EUR in se lahko spremenijo brez vnaprejšnje najave.  
Cene, zapisane s črno barvo, so brez davka. V rdeče tiskanih cenah je všteti 22% DDV.

# STREŠNA OKNA - lesena in belo barvana

Pri naročilu označite tip izdelka in oznako velikosti!  
Primer: GGL-MK06, EDW-MK06, PAL-MK06

OZNAKA VELIKOSTI	CK02	FK04	FK06	FK08	MK04	MK06	MK08	MK10	PK08	SK06	SK08
	širina x višina (cm)	55 x 78	66 x 98	66 x 118	66 x 140	78 x 98	78 x 118	78 x 140	78 x 160	94 x 140	114 x 118

## GGL - KLASIČNO LESENO STREŠNO OKNO, VPETJE V SREDINI, ODPIRANJE ZGORAJ, PREZRAČEVALNA LOPUTA, THERMOTECHNOLOGY

### WHITE FINISH

<b>GGL 2070 White finish, Safety Plus</b> <small>70 Kaljeno zunanje steklo, lepljeno notranje</small>	268,00 <b>326,96</b>	312,00 <b>380,64</b>	326,00 <b>397,72</b>	353,00 <b>430,66</b>	319,00 <b>389,18</b>	343,00 <b>418,46</b>	367,00 <b>447,74</b>	418,00 <b>509,96</b>	422,00 <b>514,84</b>	415,00 <b>506,30</b>	456,00 <b>556,32</b>
<b>GGL 2068 Energy Star</b> <small>68 Kaljeno zunanje steklo, lepljeno notranje</small>	321,00 <b>391,62</b>	375,00 <b>457,50</b>	391,00 <b>477,02</b>	424,00 <b>517,28</b>	383,00 <b>467,26</b>	412,00 <b>502,64</b>	440,00 <b>536,80</b>	502,00 <b>612,44</b>	506,00 <b>617,32</b>	498,00 <b>607,56</b>	547,00 <b>667,34</b>
<b>GGL 2066 Silent Energy Star</b> <small>66 Kaljeno zunanje steklo, lepljeno notranje, protihrupno</small>	375,00 <b>457,50</b>	437,00 <b>533,14</b>	456,00 <b>556,32</b>	495,00 <b>603,90</b>	447,00 <b>545,34</b>	480,00 <b>585,60</b>	514,00 <b>627,08</b>	586,00 <b>714,92</b>	591,00 <b>721,02</b>	581,00 <b>708,82</b>	639,00 <b>779,58</b>

### CLEAR FINISH

<b>GGL 3070 Safety Plus</b> <small>70 Kaljeno zunanje steklo, lepljeno notranje</small>	268,00 <b>326,96</b>	312,00 <b>380,64</b>	326,00 <b>397,72</b>	353,00 <b>430,66</b>	319,00 <b>389,18</b>	343,00 <b>418,46</b>	367,00 <b>447,74</b>	418,00 <b>509,96</b>	422,00 <b>514,84</b>	415,00 <b>506,30</b>	456,00 <b>556,32</b>
<b>GGL 3068 Energy Star</b> <small>68 Kaljeno zunanje steklo, lepljeno notranje</small>	321,00 <b>391,62</b>	375,00 <b>457,50</b>	391,00 <b>477,02</b>	424,00 <b>517,28</b>	383,00 <b>467,26</b>	412,00 <b>502,64</b>	440,00 <b>536,80</b>	502,00 <b>612,44</b>	506,00 <b>617,32</b>	498,00 <b>607,56</b>	547,00 <b>667,34</b>
<b>GGL 3066 Silent Energy Star</b> <small>66 Kaljeno zunanje steklo, lepljeno notranje, protihrupno</small>	375,00 <b>457,50</b>	437,00 <b>533,14</b>	456,00 <b>556,32</b>	495,00 <b>603,90</b>	447,00 <b>545,34</b>	480,00 <b>585,60</b>	514,00 <b>627,08</b>	586,00 <b>714,92</b>	591,00 <b>721,02</b>	581,00 <b>708,82</b>	639,00 <b>779,58</b>

## INTEGRA - DALJINSKO STREŠNO OKNO INTEGRA Z ELEKTROMOTORJEM, DEŽNIM SENZORJEM IN BREŽIČNIM STIKALOM, THERMOTECHNOLOGY

### WHITE FINISH

<b>GGL 207021 Safety Plus</b> <small>70 Kaljeno zunanje steklo, lepljeno notranje</small>	571,00 <b>696,62</b>	615,00 <b>750,30</b>	629,00 <b>767,38</b>	656,00 <b>800,32</b>	622,00 <b>758,84</b>	646,00 <b>788,12</b>	670,00 <b>817,40</b>	721,00 <b>879,62</b>	725,00 <b>884,50</b>	718,00 <b>875,96</b>	759,00 <b>925,98</b>
<b>GGL 206821 Energy Star</b> <small>68 Kaljeno zunanje steklo, lepljeno notranje</small>	624,00 <b>761,28</b>	678,00 <b>827,16</b>	694,00 <b>846,68</b>	727,00 <b>886,94</b>	686,00 <b>836,92</b>	715,00 <b>872,30</b>	743,00 <b>906,46</b>	805,00 <b>982,10</b>	809,00 <b>986,98</b>	801,00 <b>977,22</b>	850,00 <b>1.037,00</b>
<b>GGL 206621 Silent Energy Star</b> <small>66 Kaljeno zunanje steklo, lepljeno notranje, protihrupno</small>	678,00 <b>827,16</b>	740,00 <b>902,80</b>	759,00 <b>925,98</b>	798,00 <b>973,56</b>	750,00 <b>915,00</b>	783,00 <b>955,26</b>	817,00 <b>996,74</b>	889,00 <b>1.084,58</b>	894,00 <b>1.090,68</b>	884,00 <b>1.078,48</b>	942,00 <b>1.149,24</b>

### CLEAR FINISH

<b>GGL 307021 Safety Plus</b> <small>70 Kaljeno zunanje steklo, lepljeno notranje</small>	571,00 <b>696,62</b>	615,00 <b>750,30</b>	629,00 <b>767,38</b>	656,00 <b>800,32</b>	622,00 <b>758,84</b>	646,00 <b>788,12</b>	670,00 <b>817,40</b>	721,00 <b>879,62</b>	725,00 <b>884,50</b>	718,00 <b>875,96</b>	759,00 <b>925,98</b>
<b>GGL 306821 Energy Star</b> <small>68 Kaljeno zunanje steklo</small>	624,00 <b>761,28</b>	678,00 <b>827,16</b>	694,00 <b>846,68</b>	727,00 <b>886,94</b>	686,00 <b>836,92</b>	715,00 <b>872,30</b>	743,00 <b>906,46</b>	805,00 <b>982,10</b>	809,00 <b>986,98</b>	801,00 <b>977,22</b>	850,00 <b>1.037,00</b>
<b>GGL 306621 Silent Energy Star</b> <small>66 Kaljeno zunanje steklo, lepljeno notranje</small>	678,00 <b>827,16</b>	740,00 <b>902,80</b>	759,00 <b>925,98</b>	798,00 <b>973,56</b>	750,00 <b>915,00</b>	783,00 <b>955,26</b>	817,00 <b>996,74</b>	889,00 <b>1.084,58</b>	894,00 <b>1.090,68</b>	884,00 <b>1.078,48</b>	942,00 <b>1.149,24</b>

## GPL - PANORAMSKO LESENO STREŠNO OKNO, VPETJE ZGORAJ IN V SREDINI, ODPIRANJE SPODAJ, PREZRAČEVALNA LOPUTA, THERMOTECHNOLOGY

### WHITE FINISH

<b>GPL 2070 Safety Plus</b> <small>70 Kaljeno zunanje steklo, lepljeno notranje</small>			424,00 <b>517,28</b>	459,00 <b>559,98</b>	415,00 <b>506,30</b>	446,00 <b>544,12</b>	477,00 <b>581,94</b>	544,00 <b>663,68</b>	548,00 <b>668,56</b>	540,00 <b>658,80</b>	593,00 <b>723,46</b>
<b>GPL 2068 Energy Star</b> <small>68 Kaljeno zunanje steklo, lepljeno notranje</small>			508,00 <b>619,76</b>	551,00 <b>672,22</b>	498,00 <b>607,56</b>	535,00 <b>652,70</b>	573,00 <b>699,06</b>	653,00 <b>796,66</b>	658,00 <b>802,76</b>	647,00 <b>789,34</b>	712,00 <b>868,64</b>
<b>GPL 2066 Silent Energy Star</b> <small>66 Kaljeno zunanje steklo, lepljeno notranje, protihrupno</small>			593,00 <b>723,46</b>	643,00 <b>784,46</b>	581,00 <b>708,82</b>	624,00 <b>761,28</b>	668,00 <b>814,96</b>	762,00 <b>929,64</b>	768,00 <b>936,96</b>	755,00 <b>921,10</b>	830,00 <b>1.012,60</b>

### CLEAR FINISH

<b>GPL 3070 Safety Plus</b> <small>70 Kaljeno zunanje steklo, lepljeno notranje</small>			424,00 <b>517,28</b>	459,00 <b>559,98</b>	415,00 <b>506,30</b>	446,00 <b>544,12</b>	477,00 <b>581,94</b>	544,00 <b>663,68</b>	548,00 <b>668,56</b>	540,00 <b>658,80</b>	593,00 <b>723,46</b>
<b>GPL 3068 Energy Star</b> <small>68 Kaljeno zunanje steklo, lepljeno notranje</small>			508,00 <b>619,76</b>	551,00 <b>672,22</b>	498,00 <b>607,56</b>	535,00 <b>652,70</b>	573,00 <b>699,06</b>	653,00 <b>796,66</b>	658,00 <b>802,76</b>	647,00 <b>789,34</b>	712,00 <b>868,64</b>
<b>GPL 3066 Silent Energy Star</b> <small>66 Kaljeno zunanje steklo, lepljeno notranje, protihrupno</small>			593,00 <b>723,46</b>	643,00 <b>784,46</b>	581,00 <b>708,82</b>	624,00 <b>761,28</b>	668,00 <b>814,96</b>	762,00 <b>929,64</b>	768,00 <b>936,96</b>	755,00 <b>921,10</b>	830,00 <b>1.012,60</b>

Cene so priporočene v EUR in se lahko spremenijo brez vnaprejšnje najave.  
Cene, zapisane s črno barvo, so brez davka. V rdeče tiskanih cenah je vštete 22% DDV.

## POSEBNA OKNA

OZNAKA VELIKOSTI	CK02	FK04	FK06	FK08	MK04	MK06	MK08	MK10	PK08	SK06	SK08
Širina x višina (cm)	55 x 78	66 x 98	66 x 118	66 x 140	78 x 98	78 x 118	78 x 140	78 x 160	94 x 140	114 x 118	114 x 140

### STREŠNO OKNO ZA SUBVENCIJE

#### GGL - KLASIČNO LESENO STREŠNO OKNO OBLITO Z BELIM POLIURETANOM, VPETJE V SREDINI, ODPIRANJE ZGORAJ, PREZRAČEVALNA LOPUTA, THERMOTECHNOLOGY

<b>GGL 0062 Extra Energy Star, Ever finish</b>	484,00	564,00	589,00	639,00	577,00	620,00	663,00	756,00	763,00	750,00	831,00
<small>62 Kaljeno zun. steklo, lepljeno notranje</small>	590,48	688,08	718,58	779,58	703,94	756,40	808,86	922,32	930,86	915,00	1.013,82

#### GGL - KLASIČNO LESENO STREŠNO OKNO, VPETJE V SREDINI, ODPIRANJE ZGORAJ, PREZRAČEVALNA LOPUTA, THERMOTECHNOLOGY

<b>GGL 2062 Extra Energy Star, White finish</b>	415,00	484,00	505,00	548,00	494,00	532,00	569,00	649,00	654,00	643,00	707,00
<small>62 Kaljeno zun. steklo, lepljeno notranje</small>	506,30	590,48	616,10	668,56	602,68	649,04	694,18	791,78	797,88	784,46	862,54
<b>GGL 3062 Extra Energy Star, Clear finish</b>	415,00	484,00	505,00	548,00	494,00	532,00	569,00	649,00	654,00	643,00	707,00
<small>62 Kaljeno zun. steklo, lepljeno notranje</small>	506,30	590,48	616,10	668,56	602,68	649,04	694,18	791,78	797,88	784,46	862,54

## IZHODI NA STREHO

#### GXL IN GXU - STREŠNO OKNO ZA IZHOD NA STREHO

OZNAKA VELIKOSTI	FK06
Širina x višina (cm)	66 x 118
<b>GXU 0070 Safety Plus, Ever Finish</b>	527,00
<small>70 Kaljeno zunanje steklo, lepljeno notranje</small>	642,94
<b>GXL 2070 Safety Plus, White Finish</b>	450,00
<small>70 Kaljeno zunanje steklo, lepljeno notranje</small>	549,00
<b>GXL 3070 Safety Plus, Clear Finish</b>	450,00
<small>70 Kaljeno zunanje steklo, lepljeno notranje</small>	549,00

#### GVT - STREŠNA LINA

OZNAKA VELIKOSTI	103
Širina x višina (cm)	54 x 83
<b>GVT 103 0059Z</b>	163,00
<small>59 Kaljeno zunanje steklo</small>	198,86

## STREŠNI BALKON - Cabrio

OZNAKA VELIKOSTI	MK19	PK19	SK19
Širina x višina (cm)	78 x 252	94 x 252	114 x 252

#### WHITE FINISH

<b>GDL 2066 Silent Energy Star, White finish</b>	1.853,00	1.950,00	2.048,00
<small>66 Kaljeno zunanje steklo, lepljeno notranje</small>	2.260,66	2.379,00	2.498,56

#### CLEAR FINISH

<b>GDL 3066 Silent Energy Star, Clear finish</b>	1.853,00	1.950,00	2.048,00
<small>66 Kaljeno zunanje steklo, lepljeno notranje</small>	2.260,66	2.379,00	2.498,56

#### EDW 0000

<small>Obrabe za strešni balkon za valovito kritino</small>	83,00	83,00	90,00
	101,26	101,26	109,80



Več informacij o izdelkih  
na [www.velux.si](http://www.velux.si)  
ali preko telefona  
01 724 68 68



Cene so priporočene v EUR in se lahko spremenijo brez vnaprejšnje najave.  
Cene, zapisane s črno barvo, so brez davka. V rdeče tiskanih cenah je vštete 22% DDV.

# OBROBE, DODATKI ZA VGRADNJO

Za zagotavljanje vodotesnosti uporabite originalne obrobe.

OZNAKA VELIKOSTI Širina x višina (cm)	CK02 55 x 78	FK04 66 x 98	FK06 66 x 118	FK08 66 x 140	MK04 78 x 98	MK06 78 x 118	MK08 78 x 140	MK10 78 x 160	PK08 94 x 140	SK06 114 x 118	SK08 114 x 140
--	-----------------	-----------------	------------------	------------------	-----------------	------------------	------------------	------------------	------------------	-------------------	-------------------

## SAMOSTOJNE OBROBE

<b>EDW 0000</b> samostojna obroba za valovite kritine <input type="checkbox"/>	58,00 70,76	61,00 74,42	66,00 80,52	69,00 84,18	66,00 80,52	69,00 84,18	73,00 89,06	81,00 98,82	82,00 100,04	81,00 98,82	86,00 104,92
<b>EDS 0000</b> samostojna obroba za ravne tanke kritine <input type="checkbox"/>	50,00 61,00	52,00 63,44	56,00 68,32	59,00 71,98	56,00 68,32	59,00 71,98	63,00 76,86	69,00 84,18	70,00 85,40	70,00 85,40	74,00 90,28
<b>EDJ 2000</b> obroba za bolj energijsko učinkovito z vključenim zunanjim vgradnim setom <input type="checkbox"/>	116,00 141,52	123,00 150,06	132,00 161,04	139,00 169,58	132,00 161,04	139,00 169,58	147,00 179,34	158,00 192,76	160,00 195,20	160,00 195,20	168,00 204,96

## KOMBI OBROBE ZA SKUPINSKO VGRADNJO

<b>EKW H2</b> dvojček obroba za valovite kritine <input type="checkbox"/> <input type="checkbox"/>	116,00 141,52	122,00 148,84	132,00 161,04	138,00 168,36	132,00 161,04	138,00 168,36	146,00 178,12	162,00 197,64	164,00 200,08	162,00 197,64	172,00 209,84
<b>EKW H3</b> trojček obroba za valovite kritine <input type="checkbox"/> <input type="checkbox"/> <input type="checkbox"/>	174,00 212,28	183,00 223,26	198,00 241,56	207,00 252,54	198,00 241,56	207,00 252,54	219,00 267,18	243,00 296,46	246,00 300,12	243,00 296,46	258,00 314,76
<b>EKW K4</b> četvorček obroba za valovite kritine <input type="checkbox"/> <input type="checkbox"/> <input type="checkbox"/> <input type="checkbox"/>	232,00 283,04	244,00 297,68	264,00 322,08	276,00 336,72	264,00 322,08	276,00 336,72	292,00 356,24	324,00 395,28	328,00 400,16	324,00 395,28	344,00 419,68
<b>EKW 0007</b> obroba za zgornje okno za valovite kritine <input type="checkbox"/> <input type="checkbox"/>	58,00 70,76	61,00 74,42	66,00 80,52	69,00 84,18	66,00 80,52	69,00 84,18	73,00 89,06	81,00 98,82	82,00 100,04	81,00 98,82	86,00 104,92
<b>EKS H2</b> dvojček obroba za ravne tanke kritine <input type="checkbox"/> <input type="checkbox"/>	100,00 122,00	104,00 126,88	112,00 136,64	118,00 143,96	112,00 136,64	118,00 143,96	126,00 153,72	138,00 168,36	140,00 170,80	140,00 170,80	148,00 180,56

## DODATKI ZA VGRADNJO

<b>BDX</b> zunanji vgradni set	32,00 39,04	34,00 41,48	36,00 43,92	38,00 46,36	36,00 43,92	38,00 46,36	40,00 48,80	41,00 50,02	41,00 50,02	41,00 50,02	43,00 52,46
<b>BFX</b> sekundarni priklop	23,00 28,06	23,00 28,06	25,00 30,50	26,00 31,72	25,00 30,50	26,00 31,72	27,00 32,94	28,00 34,16	28,00 34,16	28,00 34,16	29,00 35,38
<b>BBX</b> parna zapora	31,00 37,82	33,00 40,26	35,00 42,70	37,00 45,14	35,00 42,70	37,00 45,14	39,00 47,58	43,00 52,46	44,00 53,68	44,00 53,68	46,00 56,12
<b>ZWC</b> pokrivni profili za vgradnjo okna brez obrobe	25,00 30,50	30,00 36,60	31,00 37,82	34,00 41,48	30,00 36,60	33,00 40,26	35,00 42,70	41,00 50,02	41,00 50,02	41,00 50,02	45,00 54,90

brez DDV | z DDV  izdelki so na zalogi  dobavni rok 7 delovnih dni  dobavni rok 15 delovnih dni

Dobavni rok za izdelke je do skladišča VELUX Slovenija.

## Priporočamo za KVALITETNO VGRADNJO

Več na strani 32.



Zunanji vgradni set BDX

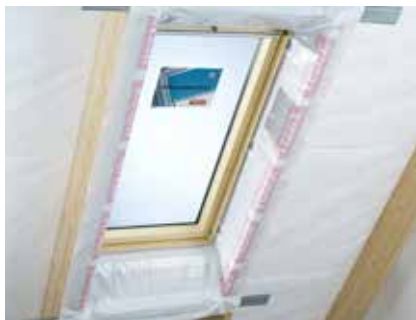

Parna zapora BBX



Cene so priporočene v EUR in se lahko spremenijo brez vnaprejšnje najave.  
Cene, zapisane s črno barvo, so brez davka. V rdeče tiskanih cenah je vštete 22% DDV.

# NOTRANJA SENČILA

OZNAKA VELIKOSTI	CK02 C02	FK04 F04	FK06 F06	FK08 F08	MK04 M04	MK06 M06	MK08 M08	MK10 M10	PK08 P08	SK06 S06	SK08 S08
širina x višina (cm)	55 x 78	66 x 98	66 x 118	66 x 140	78 x 98	78 x 118	78 x 140	78 x 160	94 x 140	114 x 118	114 x 140

## ROČNA IZVEDBA Z OZNAKO "STANDARD"

<b>RHL</b> <i>notranji rolo brez vodil</i>	42,00 51,24	49,00 59,78	49,00 59,78	49,00 59,78	53,00 64,66	53,00 64,66	53,00 64,66	53,00 64,66	64,00 78,08	69,00 84,18	69,00 84,18
<b>RFL</b> <i>notranji rolo z vodili</i>	63,00 76,86	70,00 85,40	76,00 92,72	79,00 96,38	74,00 90,28	79,00 96,38	85,00 103,70	95,00 115,90	95,00 115,90	99,00 120,78	103,00 125,66
<b>DKL</b> siesta senčilo z aluminijastimi vodili <b>FHL</b> plise senčilo <b>PAL</b> notranja žaluzija	70,00 85,40	78,00 95,16	84,00 102,48	88,00 107,36	82,00 100,04	88,00 107,36	94,00 114,68	106,00 129,32	106,00 129,32	110,00 134,20	114,00 139,08
<b>DKL</b> siesta senčilo z belimi vodili	78,00 95,16	86,00 104,92	92,00 112,24	96,00 117,12	90,00 109,80	96,00 117,12	102,00 124,44	114,00 139,08	114,00 139,08	118,00 143,96	122,00 148,84

## ROČNA IZVEDBA Z OZNAKO "PREMIUM"

<b>RFL</b> <i>notranji rolo z vodili</i>	75,00 91,50	82,00 100,04	88,00 107,36	91,00 111,02	86,00 104,92	91,00 111,02	97,00 118,34	107,00 130,54	107,00 130,54	111,00 135,42	115,00 140,30
<b>DKL</b> siesta senčilo z aluminijastimi vodili <b>FHL</b> plise senčilo <b>PAL</b> notranja žaluzija	82,00 100,04	90,00 109,80	96,00 117,12	100,00 122,00	94,00 114,68	100,00 122,00	106,00 129,32	118,00 143,96	118,00 143,96	122,00 148,84	126,00 153,72
<b>DKL</b> siesta senčilo z belimi vodili	90,00 109,80	98,00 119,56	104,00 126,88	108,00 131,76	102,00 124,44	108,00 131,76	114,00 139,08	126,00 153,72	126,00 153,72	122,00 148,84	134,00 163,48
<b>FHC</b> <i>termo plise senčilo</i>	104,00 126,88	114,00 139,08	122,00 148,84	126,00 153,72	118,00 143,96	126,00 153,72	134,00 163,48	149,00 181,78	149,00 181,78	155,00 189,10	161,00 196,42
<b>FHB</b> <i>nagubani rolo</i>	104,00 126,88	114,00 139,08	122,00 148,84	126,00 153,72	118,00 143,96	126,00 153,72	134,00 163,48	149,00 181,78	149,00 181,78	155,00 189,10	161,00 196,42
<b>ZHB</b> <i>nadomestno blago</i>	58,00 70,76	63,00 76,86	67,00 81,74	69,00 84,18	65,00 79,30	69,00 84,18	73,00 89,06	81,00 98,82	81,00 98,82	84,00 102,48	86,00 104,92

## KOMBINACIJA SENČIL

<b>DFD</b> kombinacija standard sieste in belega plise senčila	92,00 112,24	102,00 124,44	110,00 134,20	114,00 139,08	106,00 129,32	114,00 139,08	122,00 148,84	137,00 167,14	137,00 167,14	143,00 174,46	149,00 181,78
<b>DFD</b> kombinacija premium sieste in belega plise senčila	104,00 126,88	114,00 139,08	122,00 148,84	126,00 153,72	118,00 143,96	126,00 153,72	134,00 163,48	149,00 181,78	149,00 181,78	155,00 189,10	161,00 196,42

## ROČNA IZVEDBA

<b>DKL</b> z aluminijastimi vodili posebne kolekcije siesta senčil	95,00 125,66	103,00 135,42	109,00 142,74	113,00 147,62	107,00 140,30	113,00 147,62	119,00 154,94	131,00 169,58	131,00 169,58	135,00 174,46	139,00 179,34
<b>DKL</b> z belimi vodili posebne kolekcije siesta senčil	103,00 125,66	111,00 135,42	117,00 142,74	121,00 147,62	115,00 140,30	121,00 147,62	127,00 154,94	139,00 169,58	139,00 169,58	143,00 174,46	147,00 179,34

## ELEKTRIČNA IZVEDBA za upravljanje potrebujete KUX ali strešna okna INTEGRA.

<b>DML</b> siesta senčilo <b>RML</b> rolo senčilo <b>FML</b> plise senčilo <b>FMC</b> termo plise senčilo	+ 80 EUR brez DDV na izbrano barvo
--	------------------------------------

## SOLARNA IZVEDBA

<b>DSL</b> siesta senčilo <b>RSL</b> rolo senčilo <b>FSL</b> plise senčilo <b>FSC</b> termo plise senčilo	+ 90 EUR brez DDV na izbrano barvo
--	------------------------------------

brez DDV | z DDV  izdelki so na zalogi  dobavni rok 7 delovnih dni  dobavni rok 15 delovnih dni

Dobavni rok za izdelke je do skladišča VELUX Slovenija.

Cene so priporočene v EUR in se lahko spremenijo brez vnaprejšnje najave.  
Cene, zapisane s črno barvo, so brez davka. V rdeče tiskanih cenah je vštete 22% DDV.

## ZUNANJA SENČILA

OZNAKA VELIKOSTI	CK02	FK04	FK06	FK08	MK04	MK06	MK08	MK10	PK08	SK06	SK08
širina x višina (cm)	C02	F04	F06	F08	M04	M06	M08	M10	P08	S06	S08
	55 x 78	66 x 98	66 x 118	66 x 140	78 x 98	78 x 118	78 x 140	78 x 160	94 x 140	114 x 118	114 x 140

### ZUNANJE MREŽASTO SENČILO

<b>MHL</b> zunanje mrežasto senčilo ročna izvedba	60,00 73,20	62,00 75,64	62,00 75,64	62,00 75,64	65,00 79,30	65,00 79,30	65,00 79,30	65,00 79,30	72,00 87,84	78,00 95,16	78,00 95,16
<b>MML</b> zunanje mrežasto senčilo električna izvedba*	201,00 245,22	220,00 268,40	229,00 279,38	239,00 291,58	227,00 276,94	239,00 291,58	251,00 306,22	263,00 320,86	272,00 331,84	277,00 337,94	296,00 361,12
<b>MSL</b> zunanje mrežasto senčilo solarna izvedba	231,00 281,82	250,00 305,00	259,00 315,98	269,00 328,18	257,00 313,54	269,00 328,18	281,00 342,82	293,00 357,46	302,00 368,44	307,00 374,54	326,00 397,72

\* za upravljanje potrebujete KUX ali strešna okna INTEGRA.

### ZUNANJA ROLETA

<b>*SSS</b> zunanja roleta SOFT, solarni pogon	255,00 311,10	280,00 341,60	292,00 356,24	304,00 370,88	289,00 352,58	304,00 370,88	319,00 389,18	334,00 407,48	347,00 423,34	353,00 430,66	377,00 459,94
<b>**SML</b> zunanja roleta ALU, električni pogon*	269,00 328,18	294,00 358,68	307,00 374,54	320,00 390,40	304,00 370,88	320,00 390,40	336,00 409,92	352,00 429,44	365,00 445,30	371,00 452,62	397,00 484,34
<b>SSL</b> zunanja roleta ALU, solarni pogon	376,00 458,72	412,00 502,64	430,00 524,60	448,00 546,56	426,00 519,72	448,00 546,56	470,00 573,40	493,00 601,46	511,00 623,42	520,00 634,40	556,00 678,32

\*SSS na voljo od 1.5.2020 dalje.

\*\*za upravljanje potrebujete KUX ali strešna okna INTEGRA.

OZNAKA VELIKOSTI	CK02	FK08	MK06	MK10	PK10	SK06	SK10
max širina x višina špaleta (mm)	530x1600	640x2400	760x2000	760x2400	922x2400	1120x2000	1120x2400
ustreza z okna z oznako	CK02	FK04/FK06/FK08	MK04/MK06/MK08	MK10/MK12	PK08/PK10	SK06	SK08/SK10

### KOMARNIK

<b>ZIL</b> komarnik	87,00 106,14	115,00 140,30	115,00 140,30	138,00 168,36	146,00 178,12	144,00 175,68	155,00 189,10
------------------------	-----------------	------------------	------------------	------------------	------------------	------------------	------------------

## PRIPOMOČKI

### PRIPOMOČKI

<b>ZCZ 080K</b> palica za upravljanje, dolžina 80 cm	18,00 21,96
<b>ZCT 200K</b> palica za upravljanje, raztegljiva od 100 do 183 cm	28,00 34,16
<b>ZOZ 012</b> ključavnica za GZL, GGL, GGU	25,00 30,50
<b>ZOZ 095</b> adapter za odpiranje s palico za GZL	8,00 9,76
<b>ZZZ 181K</b> dodatna ključka za spodnje odpiranje GZL/GGL/GGU	28,00 34,16

### VELUX ACTIVE

<b>KIX 300 EU</b> Paket VELUX ACTIVE Sistem za uravnavanje kakovosti notranjega zraka (1x senzor, 1x stikalo za odhod, 1 x gateway)	204,00 248,88
<b>KLN 300 EU</b> dodatno stikalo za odhod	39,00 47,58
<b>KLA 300 EU</b> dodatni senzor notranjega zraka	80,00 97,60

### ELEKTRIČNA OPREMA

<b>KSX 100</b> set za solarno upravljanje okna za prejšnjo generacijo	245,00 298,90
<b>KSX 100K</b> set za solarno upravljanje okna za novo generacijo	245,00 298,90

### ELEKTRIČNI DODATKI

<b>KUX 110</b> krmilna enota za en električni motor za vse generacije	80,00 97,60
<b>KMG 100</b> električni motor za odpiranje oken za prejšnjo generacijo	178,00 217,16
<b>KMG 100K</b> električni motor za odpiranje oken za novo generacijo	178,00 217,16



VELUX Slovenija d.o.o.  
Ljubljanska cesta 51 a  
1236 Trzin  
Tel.: 01 724 68 68  
Fax: 01 724 68 69  
velux@velux.si  
www.velux.si



Shranite si naše podatke

*Bivajmo s soncem*™

**VELUX®**