

VELUX®



MyDaylight

Первое в мире приложение
для создания виртуальной
реальности с моделированием
дневного света
стр. 31

Дневной свет 2018

Каталог продукции ВЕЛЮКС

A black and white photograph showing a close-up, angled view of a mansard window frame. The frame is made of dark, textured material, possibly wood or metal, with visible joints and a weathered appearance. Numerous diagonal streaks of rain are visible across the entire image, creating a sense of movement and atmosphere. The background is a bright, overcast sky.

Качество, в котором Вы уверены

Конструкция мансардных окон VELUX спроектирована таким способом, чтобы выдержать любые погодные условия. С окнами VELUX в мансарде всегда тепло и комфортно.

**ДОПОЛНИТЕЛЬНЫЙ КОНТУР
УПЛОТНЕНИЯ.
ЕЩЁ БОЛЬШЕ КОМФОРТА И
УВЕРЕННОСТИ**



**ГОТОВЫ ВЫДЕРЖАТЬ ЛЮБЫЕ
ПОГОДНЫЕ УСЛОВИЯ.
ДАЖЕ САМЫЕ
ЭКСТРЕМАЛЬНЫЕ**



**ТЕРМОТЕХНОЛОГИЯ.
СОХРАНЯЕТ ТЕПЛО И УЛУЧШАЕТ
ЭНЕРГОЭФФЕКТИВНОСТЬ**

ThermoTechnology



**СТОЙКИЕ К ЛЮБЫМ
ПОГОДНЫМ УСЛОВИЯМ.
ОКЛАД НАДЁЖНО ЗАЩИЩАЕТ
ОТ ПОПАДАНИЯ ВЛАГИ В
ДЕРЕВЯННУЮ КОНСТРУКЦИЮ
ОКНА**



**ПРОТЕСТИРОВАНЫ И
ГОТОВЫ ПРОТИВОСТОЯТЬ
ЛЮБЫМ ПОГОДНЫМ
УСЛОВИЯМ**



Детали, которые формируют преимущества мансардных окон VELUX

Благодаря опыту и собственным инновационным разработкам мы стараемся постоянно совершенствовать конструкцию мансардного окна для обеспечения его уникальных характеристик и безупречного качества, в сочетании с доступными и привлекательными ценами. Оцените преимущества мансардных окон VELUX, которые являются достойным выбором и надежным решением для Вашего дома. Вы можете быть уверены в долговечности, удобстве пользования и современном дизайне.



Клееная древесина, покрытая лаком на водной основе

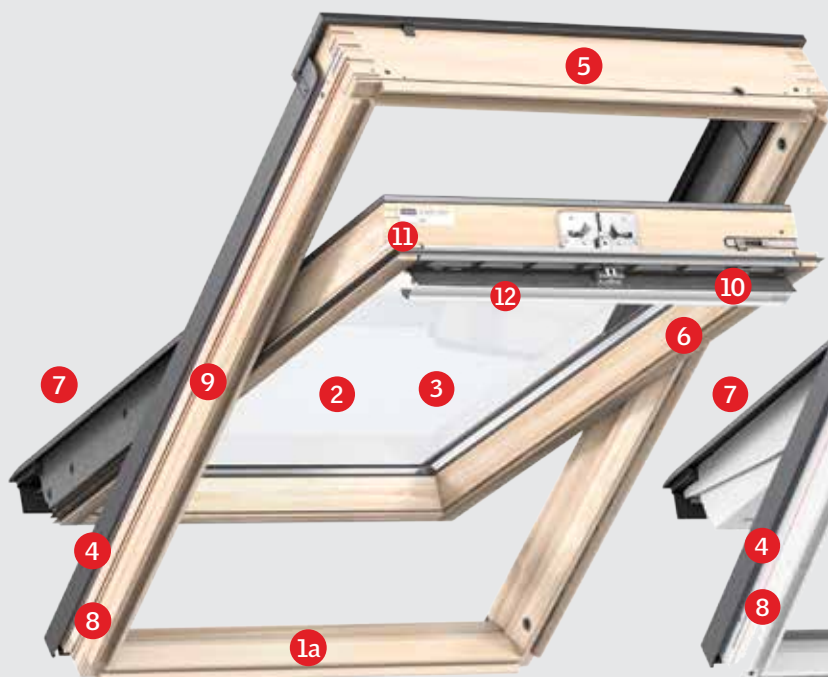

Термодревесина в полиуретановой капсуле

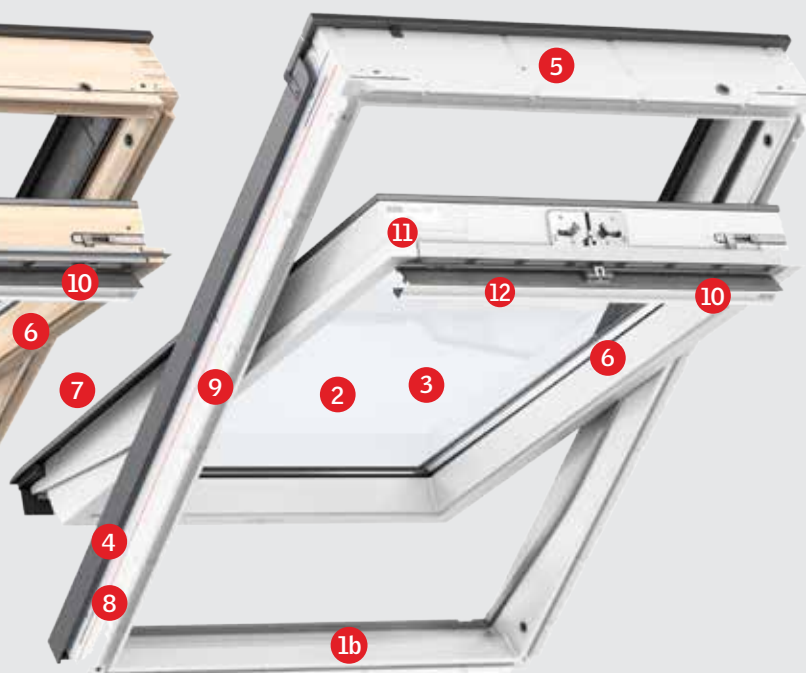

1a Крепкий и теплый оконный профиль, выполненный из клееной древесины, покрытой лаком на водной основе в сочетании с EPS технологией ThermoTechnology™



1b Рама влагостойкого мансардного окна выполнена из термически обработанной древесины в бесшовной полиуретановой капсуле, легко моется и не требует ухода.



2 Современный заполненный аргоном двухкамерный стеклопакет для еще лучшей энергоэффективности.



3 Увеличенная площадь остекления пропускает больше дневного света и пассивной тепловой энергии солнца.



4 Конструкция мансардного окна и оклада выполнена таким образом, чтобы выдержать любые погодные условия, даже экстремальные.



5 Окна с дистанционным управлением с питанием от электросети или от солнечной батареи для еще большего комфорта.



6 Мансардные окна VELUX готовы к быстрой и легкой установке штор благодаря уникальной системе Pick&Click!



7 Эстетичные внешние накладки монтируются без шурупов, на клипсах.

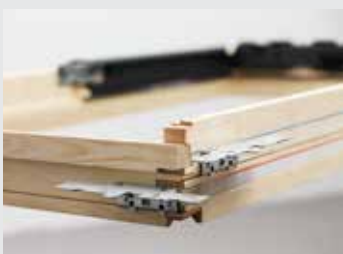

8 Упрощенный процесс монтажа с усиленными монтажными элементами. Предварительно подготовленные пазы для монтажных пластин для возможности выбора уровня установки.



9 Легкое вращение мансардного окна по центральной оси на 180° для ухода за окном изнутри.



10 Удобная, современная ручка окна со встроенным вентиляционным клапаном для проветривания.



11 Окна оснащены дополнительными контурами уплотнения для еще большего комфорта.



12 Легкий в использовании вентиляционный клапан со сменным обслуживаемым фильтром для защиты от пыли и насекомых.



*При установке окна с комплектом теплогидроизоляции BDX 2000.

Больше о гарантии на сайте www.velux.by

Оптима

Стандарт

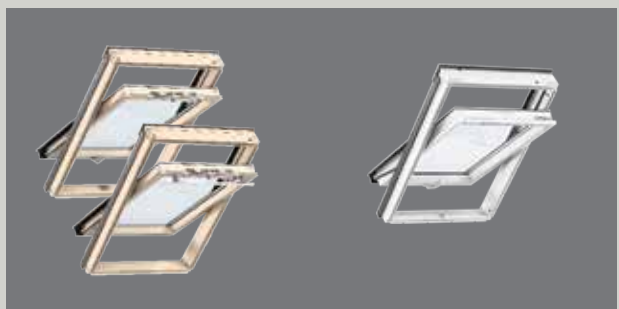

Дерево, покрытое лаком на водной основе

Белый пластик. Ручка снизу

Дерево, покрытое лаком на водной основе

Дерево в полиуретановой капсуле

GZR 3050 / GZR 3050B

GLP 0073B

GLL 1061 GLL 1061B

GLU 0061 / GLU 0061B*



★ Удобная ручка (GZR 3050)

★ Улучшенная 3-позиционная ручка

★ Оригинальная верхняя ручка с вентиляционным клапаном (GLL 1061)

★ Оригинальная верхняя ручка (GLU 0061)

★ Базовая 3-позиционная ручка (GZR 3050B)

★ Встроенная вентиляция с фильтром от пыли и насекомых

★ Улучшенная 3-позиционная ручка (GLL 1061B)

★ Улучшенная 3-позиционная ручка (GLU 0061B)

★ Встроенная вентиляция с фильтром от пыли и насекомых

★ Закаленное внешнее стекло

★ Экстратеплое с двухкамерным стеклопакетом

★ Экстратеплое с двухкамерным стеклопакетом

★ Закаленное внешнее стекло

★ Безопасный стеклопакет: внутреннее стекло «Триплекс»

★ Встроенная вентиляция с фильтром от пыли и насекомых

★ Встроенная вентиляция с фильтром от пыли и насекомых

Стр. 8

★ Дополнительный контур уплотнения

★ Закаленное внешнее стекло

★ Закаленное внешнее стекло

★ Стильный дизайн

★ Стильный дизайн

★ Стильный дизайн

★ Влагостойкий белый пластик, легко мыть

★ Возможность модернизации в электроуправляемое окно (для окон с верхней ручкой)

★ Возможность модернизации в электроуправляемое окно (для окон с верхней ручкой)

★ Улучшенный ПВХ профиль, адаптирован для мансардных окон

★ ThermoTechnology™

★ ThermoTechnology™

Стр. 11

Стр. 13

★ Окно не требует дополнительного ухода

★ Влагостойкое окно: термодревесина в полиуретане

Стр. 14

*В наличии с 01.06.2018

Премиум

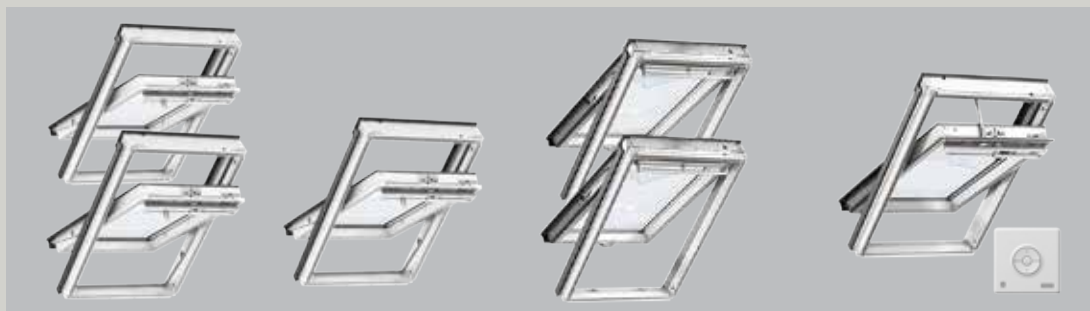

Дерево, покрытое лаком на водной основе

GGL 3068 /
GGL 2068



- ★ Удобная ручка с вентиляционным клапаном
- ★ Экстратёплое с двухкамерным стеклопакетом
- ★ Деревянное окно, покрыто лаком на водной основе или белой краской
- ★ Закаленное внешнее стекло
- ★ Безопасный стеклопакет: внутреннее стекло «Триплекс»
- ★ ThermoTechnology™
- ★ Улучшенный энергобаланс
- ★ Стильный дизайн
- ★ Возможность модернизации в электроуправляемое окно

Стр. 16

Дерево в полиуретановой капсуле

GGU 0068



- ★ Удобная ручка с вентиляционным клапаном
- ★ Экстратёплое с двухкамерным стеклопакетом
- ★ Встроенная вентиляция с фильтром от пыли и насекомых
- ★ Влагостойкое окно: термодревесина в полиуретане
- ★ Деревянное окно GPL / влагостойкое мансардное окно, дерево, покрытое полиуретаном GPU
- ★ Закаленное внешнее стекло
- ★ Безопасный стеклопакет: внутреннее стекло «Триплекс»
- ★ ThermoTechnology™
- ★ Улучшенный энергобаланс
- ★ Стильный дизайн
- ★ Возможность модернизации в электроуправляемое окно
- ★ Окно не требует дополнительного ухода

Стр. 17

Панорама: ручка сверху и снизу

GPL 3068 /
GPU 0068



- ★ Открывание по центральной и верхней оси
- ★ Панорамный вид
- ★ Экстратёплое с двухкамерным стеклопакетом
- ★ Деревянное окно GPL / влагостойкое мансардное окно, термодревесина покрытая полиуретаном GPU
- ★ Особенно актуально при малых углах наклона. Зрительно увеличивает площадь помещения при открытом окне
- ★ Закаленное внешнее стекло
- ★ ThermoTechnology™
- ★ Безопасный стеклопакет: внутреннее стекло «Триплекс»
- ★ Улучшенный энергобаланс
- ★ Стильный дизайн

Стр. 18

Окна с дистанционным управлением

GGL /
GGU Integra®



- ★ Удобная ручка с вентиляционным клапаном
- ★ Экстратёплое с двухкамерным стеклопакетом
- ★ Питание от электросети или от солнечного элемента
- ★ Закаленное внешнее стекло
- ★ Безопасный стеклопакет: внутреннее стекло «триплекс»
- ★ Улучшенный энергобаланс
- ★ Стильный дизайн
- ★ ThermoTechnology™

Стр. 19

Премиум

Дизайн и решения



Окно-балкон GDL Cabrio®

Стр. 22



Террасная система

Стр. 22



Зенитные окна

Стр. 26



Световой туннель

Стр. 25

Оптима

Практичная и функциональная

Основные характеристики

Для всех моделей

Ручка сверху

GZR 3050

- ★ Энергоэффективное решение
- ★ Встроенная вентиляция
- ★ Фильтр от пыли и насекомых
- ★ Закалённое стекло: защита от града

✓ Не забудьте комплект для теплогидроизоляции BDХ, стр. 37



GZR 3050

Размеры	S остек.
55x78 см CR02	0,22 м ²
55x98 см CR04	0,29 м ²
66x98 см FR04	0,38 м ²
66x118 см FR06	0,48 м ²
78x98 см MR04	0,47 м ²
78x118 см MR06	0,59 м ²
78x140 см MR08	0,73 м ²
94x118 см PR06	0,75 м ²
94x140 см PR08	0,92 м ²
114x118 см SR06	0,95 м ²
114x140 см SR08	1,16 м ²

Доступное и функциональное мансардное окно GZR 3050 с верхней ручкой открывания удобно располагать на высоте 90-120 см от пола. Пространство под окном можно использовать для размещения мебели или зон отдыха.

Свежий воздух в комнате обеспечивает встроенная вентиляция с фильтром, который легко обслуживать.

Окно оборудовано системой Pick & Click!, которая позволяет легко и быстро установить фирменные шторы VELUX

Технические данные

R окна (м ² С/Вт)	0,79
g* стеклопакета	0,81
R (Дб)	32

* Светопропускаемость окна



www.velux.by



★ Удобная верхняя ручка



★ Базовая 3-позиционная ручка



★ Встроенная, обслуживаемая вентиляция



★ Pick&Click! Система быстрой установки штор

Ручка снизу

GZR 3050B

- ★ Энергоэффективное решение
- ★ Встроенная вентиляция
- ★ Фильтр от пыли и насекомых
- ★ Закалённое стекло: защита от града

✓ Не забудьте комплект для теплогидроизоляции BDХ, стр. 37



15°-90°

GZR 3050B

Размеры	S остек.
55x78 см CR02	0,22 м²
55x98 см CR04	0,29 м²
66x98 см FR04	0,38 м²
66x118 см FR06	0,48 м²
78x98 см MR04	0,47 м²
78x118 см MR06	0,59 м²
78x140 см MR08	0,73 м²
94x118 см PR06	0,75 м²
114x118 см SR06	0,95 м²

Доступное и функциональное мансардное окно GZR 3050B с нижней ручкой открывания удобно располагать на высоте 130-160 см от пола. Особенно актуально, если не удалось избежать высокого пристенка.

Свежий воздух в комнате обеспечивает встроенная вентиляция с фильтром, который легко обслуживать.

Окно оборудовано системой Pick & Click!, которая позволяет легко и быстро установить фирменные шторы VELUX.

Технические данные

R окна (м²С/Вт)	0,79
g* стеклопакета	0,81
R (Дб)	32

* Светопропускаемость окна

Оптимальная комплектация мансардного окна



Оклад для надёжной установки мансардного окна
Стр. 34



Защита от жары и комфорт в мансарде
Стр. 38



Декор и контроль освещения
Стр. 39



Белое влагостойкое ПВХ окно



★ Улучшенный ПВХ, адаптированный для мансардных окон



★ Улучшенная 3-позиционная ручка



★ Встроенная, обслуживаемая вентиляция



★ Безопасный стеклопакет «триплекс»

Ручка снизу

GLP 0073B

- ★ Улучшенная трёхпозиционная ручка
- ★ Энергоэффективное решение
- ★ Встроенная обслуживаемая вентиляция
- ★ Закаленное стекло
- ★ Фильтр от пыли и насекомых
- ★ Безопасный стеклопакет
- ★ ПВХ легко мыть

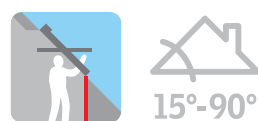

GLP 0073B

Размеры	S остекл.
55x78 см CR02	0,22 м ²
66x98 см FR04	0,38 м ²
66x118 см FR06	0,48 м ²
78x98 см MR04	0,47 м ²
78x118 см MR06	0,59 м ²
78x140 см MR08	0,73 м ²
78x160 см MR10	0,85 м ²
94x118 см PR06	0,75 м ²
114x118 см SR06	0,95 м ²

Мансардное окно VELUX GLP 0073B для влажных помещений с нижней ручкой открывания.

Белые пластиковые мансардные окна подойдут для помещений с высокой влажностью, например, ванной или кухни, и комнат со светлым интерьером. Встроенный вентиляционный клапан с двумя положениями для проветривания поможет быстро избавиться от избыточной влажности и неприятных запахов.

Для дополнительной вентиляции предусмотрены два положения фиксации нижней ручки.

Технические данные

R окна (м ² С/Вт)	0,82
g* стеклопакета	0,74
R (Дб)	35

* Светопропускаемость окна

Оптимальная комплектация мансардного окна



Оклад для надёжной установки мансардного окна
Стр. 34



Защита от жары и комфорт в мансарде
Стр. 38



Декор и контроль освещения
Стр. 39

Стандарт

Эта линейка продукции подойдет владельцам домов, которые готовы инвестировать в энергоэффективность и комфорт. Модели линии Стандарт оснащены ThermoTechnology™ и тремя контурами уплотнения. Они имеют экстратёплый двухкамерный стеклопакет, благодаря которому Ваш дом всегда будет теплым и тихим, ведь модели этой линии также имеют высокую степень звукоизоляции.

В этой линии представлены 4 модели мансардных окон с двухкамерным стеклопакетом для выбора оптимальной модели тёплого окна для Вашего дома.





- ★ Энергоэффективный двухкамерный стеклопакет
R окна = 1,52 м²С/Вт

Двухкамерный стеклопакет заполненный аргоном для максимального комфорта и энергоэффективности.



- ★ Дополнительная звукоизоляция

Двухкамерный стеклопакет и дополнительный контур уплотнения эффективно уменьшают уровень шума с улицы, добавляя комфорта Вашему дому.



- ★ *ThermoTechnology™

Наша уникальная система термоизоляции обеспечивает дополнительную защиту и высокую энергоэффективность при любых погодных условиях.



- ★ Нижняя ручка управления

Проветривание возможно через вентиляционное устройство или при фиксации ручки в режиме проветривания.

Деревянное окно, покрытое лаком на водной основе

Ручка сверху GLL 1061
Ручка снизу GLL 1061B

- ★ Стойкость к любым погодным условиям
- ★ Проветривание, даже при закрытом окне
- ★ Легко мыть окно изнутри помещения
- ★ Готовность к быстрой установке шторм
- ★ ThermoTechnology™
- ★ Дополнительный контур уплотнения для ещё большего комфорта
- ★ Дополнительная звукоизоляция
- ★ Возможность модернизировать окно в дистанционно управляемое (для модели с верхней ручкой)

- ❄ Энергоэффективный двухкамерный стеклопакет
R окна 1,52



Технические данные

R окна (м²С/Вт)	1,52
g* стеклопакета	0,74
R (Дб)	35

* Светопропускаемость окна



15°-90°

GLL 1061

Размеры

S остекл.

55x78 см СК02	0,22 м²
55x98 см СК04	0,29 м²
66x98 см ФК04	0,38 м²
66x118 см ФК06	0,48 м²
78x98 см МК04	0,47 м²
78x118 см МК06	0,59 м²
78x140 см МК08	0,73 м²
78x160 см МК10	0,85 м²
94x118 см ПК06	0,75 м²
94x140 см ПК08	0,92 м²
114x118 см СК06	0,95 м²
114x140 см СК08	1,16 м²



15°-90°

GLL 1061B

Размеры

S остекл.

66x118 см ФК06	0,48 м²
78x98 см МК04	0,47 м²
78x118 см МК06	0,59 м²
78x140 см МК08	0,73 м²
78x160 см МК10	0,85 м²
94x140 см ПК08	0,92 м²



www.velux.by



Оклад для надёжной установки мансардного окна
Стр. 34



Защита от жары и комфорт в мансарде
Стр. 38



Модернизация окна для дистанционного управления
Стр. 20



- ★ Энергоэффективный двухкамерный стеклопакет
R окна = 1,52 м²С/Вт

Двухкамерный стеклопакет заполненный аргоном для максимального комфорта и энергоэффективности.



- ★ Дополнительная звукоизоляция

Двухкамерный стеклопакет и дополнительный контур уплотнения эффективно уменьшают уровень шума с улицы, добавляя комфорта Вашему дому.



- ★ Не требует дополнительного обслуживания

Белое полиуретановое покрытие не требует обновления. Уникальная бесшовная конструкция полиуретановой капсулы не имеет стыков.



- ★ Проветривание

Проветривание возможно через вентиляционное устройство или при фиксации ручки в режиме проветривания.

Деревянное влагостойкое окно в полиуретане

Ручка сверху GLU 0061
Ручка снизу GLU 0061B

Новинка!

- ★ Стойкость к любым погодным условиям
- ★ Проветривание, даже при закрытом окне
- ★ Легко мыть окно изнутри помещения
- ★ Готовность к быстрой установке штор
- ★ ThermoTechnology™
- ★ Дополнительный контур уплотнения для ещё большего комфорта
- ★ Дополнительная звукоизоляция
- ★ Не требует особого ухода

- ★ Энергоэффективный двухкамерный стеклопакет
R окна 1,52



Технические данные

R окна (м²С/Вт)	1,52
g* стеклопакета	0,74
R (Дб)	35

* Светопропускаемость окна



GLU 0061

Размеры

S остекл.

55x78 см СК02	0,22 м²
66x118 см FK06	0,48 м²
78x98 см МК04	0,47 м²
78x118 см МК06	0,59 м²
78x140 см МК08	0,73 м²
78x160 см МК10	0,85 м²
94x140 см РК08	0,92 м²
114x140 см СК08	1,16 м²



GLU 0061B

Размеры

S остекл.

66x118 см FK06	0,48 м²
78x98 см МК04	0,47 м²
78x118 см МК06	0,59 м²
78x140 см МК08	0,73 м²
94x140 см РК08	0,92 м²



www.velux.by



Оклад для надёжной установки мансардного окна
Стр. 34



Защита от жары и комфорт в мансарде
Стр. 38



Модернизация окна для дистанционного управления
Стр. 20

Премиум

Линия Премиум создана для уникальных дизайнерских интерьеров, неповторимого комфорта и эксклюзивности. Еще больше света и пространства благодаря таким уникальным решениям, как балконы и террасы, сочетание мансардных окон с нижними элементами, а также автоматизация в управлении окнами и инновационное управление микроклиматом в помещении, в том числе с помощью голоса.*



*Доступно в 2019 г.

Премиум



★ Долговечное покрытие белой краской или лаком на водной основе

Высококачественная ламинированная древесина (сосна) покрыта белой краской или прозрачным лаком на специальном оборудовании для длительного использования.



★ Внутренний стеклопакет «триплекс»

Безопасный стеклопакет имеет внутреннее ламинированное стекло «триплекс», которое даже при очень сильном ударе не осыпается, а окно может продолжать выполнять свою функцию до замены стеклопакета.



★ Интегрированный вентиляционный клапан

Уникальный вентиляционный клапан позволяет проветривать помещение даже при закрытом окне. Оснащен фильтром, который легко снять и помыть.

Премиальные модели мансардных окон с двухкамерным стеклопакетом VELUX



**GGL 3068/
GGL 2068**

Признанный стандарт функциональности и качества – классическая версия популярной модели мансардных окон VELUX, выполненная из высококачественной клееной древесины, покрытой белой краской (GGL 2068) или лаком на водной основе (GGL 3068).

- ★ Современная и удобная ручка клапан сверху
- ★ Встроенная обслуживаемая вентиляция
- ★ Фильтр от пыли и насекомых
- ★ Двухкамерный стеклопакет, заполненный аргоном
- ★ Внешнее закаленное стекло
- ★ Внутреннее стекло «триплекс»
- ★ Стильный дизайн
- ★ ThermoTechnology™
- ★ Деревянные модели доступны с покрытием лаком или белой краской



Размеры S остекл.

55x78 см СК02	0,22 м ²
55x98 см СК04	0,29 м ²
66x98 см ФК04	0,38 м ²
66x118 см ФК06	0,48 м ²
78x98 см МК04	0,47 м ²
78x118 см МК06	0,59 м ²
78x140 см МК08	0,73 м ²
78x160 см МК10	0,85 м ²
94x118 см РК06	0,75 м ²
94x140 см РК08	0,92 м ²
114x118 см СК06	0,95 м ²
114x140 см СК08	1,16 м ²

Технические данные

R окна (м ² С/Вт)	1,26
g* стеклопакета	0,72
R (Дб)	35

* Светопропускаемость окна



www.velux.by

Премиум

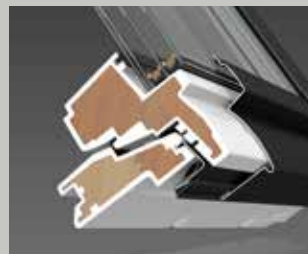

★ Двухкамерный стеклопакет

Двухкамерный стеклопакет в сочетании с ThermoTechnology™ и дополнительными уплотнителями позволяет чувствовать себя тепло и комфортно.



★ Интегрированный вентиляционный клапан

Уникальный вентиляционный клапан позволяет проветривать помещение даже при закрытом окне. Оснащен фильтром, который легко снять и помыть.

Премиальное влагостойкое мансардное окно с двухкамерным стеклопакетом

Деревянное влагостойкое окно в полиуретане GGU 0068

Современная и удобная ручка в верхней части окна обеспечивает удобство открывания и имеет встроенный вентиляционный клапан. Под окном с верхней ручкой удобно располагать мебель.

- ★ Двухкамерный стеклопакет, заполненный аргоном
- ★ Дополнительная изоляция ThermoTechnology™
- ★ Современная и удобная ручка клапан
- ★ Встроенная вентиляция
- ★ Обслуживаемый фильтр от пыли и насекомых
- ★ Внешнее закаленное стекло
- ★ Внутреннее стекло «триплекс»
- ★ Стильный и современный дизайн
- ★ Подходит для помещений с повышенной влажностью
- ★ Не требует дополнительного ухода



15°-90°

GGU 0068

Размеры	S остекл.
55x78 см СК02	0,22 м ²
55x98 см СК04	0,29 м ²
66x98 см FK04	0,38 м ²
66x118 см FK06	0,48 м ²
78x98 см MK04	0,47 м ²
78x118 см MK06	0,59 м ²
78x140 см MK08	0,73 м ²
78x160 см MK10	0,85 м ²
94x118 см PK06	0,75 м ²
94x140 см PK08	0,92 м ²
114x118 см SK06	0,95 м ²
114x140 см SK08	1,16 м ²

Технические данные

R окна (м ² С/Вт)	1,26
g* стеклопакета	0,72
R (Дб)	35

* Светопропускаемость окна



Оклад для надёжной установки мансардного окна
Стр. 34



Защита от жары и комфорт в мансарде
Стр. 38



Модернизация окна для дистанционного управления
Стр. 20

Премиум



★ Панорамный вид

Удобное открывание по верхней оси наружу.



★ Две возможности открывания

Верхняя ручка со встроенным вентиляционным клапаном.

Панорамный вид

Главными преимуществами этого окна является удобное открывание по верхней оси наружу на 45° и возможность легко помыть окно из помещения, для этого достаточно повернуть его по центральной оси на 180°, как классическое мансардное окно. Подарите своей комнате в мансарде замечательный вид!

★ Две ручки открывания: верхняя и нижняя

★ Комбинированный способ открывания: по верхней и центральной оси

★ Панорамный вид

★ Двухкамерный стеклопакет, заполненный аргоном

★ Встроенная обслуживаемая вентиляция

★ Фильтр от пыли и насекомых

★ Закаленное внешнее стекло

★ Безопасный стеклопакет: внутреннее стекло «триплекс»

★ ThermoTechnology™

★ Решение для помещений с повышенной влажностью (GPU 0068)

★ Окно, которое не требует особого ухода (GPU 0068)



**GPL 3068/
GPL 2068/
GPU 0068**

Размеры	S остекл.
55x98 см СК04	0,29 м²
66x118 см ФК06	0,48 м²
78x98 см МК04	0,47 м²
78x118 см МК06	0,59 м²
78x140 см МК08	0,73 м²
78x160 см МК10	0,85 м²
94x118 см РК06	0,75 м²
94x140 см РК08	0,92 м²
114x118 см СК06	0,95 м²
114x140 см СК08	1,16 м²

Технические данные

R окна (м²С/Вт)	1,26
g* стеклопакета	0,72
R (Дб)	35

* Светопропускаемость окна



www.velux.by

Премиум



★ Пульт управления



★ Датчик дождя на окна SOLAR



★ Датчик дождя на окна INTEGRA

Максимальный комфорт

Мансардное окно с дистанционным управлением:
С питанием от электросети GGL 206821 / GGL 306821 / GGU 006821;
С питанием от солнечного элемента GGL 206831 / GGL 306831 / GGU 006831

Мансардные окна VELUX INTEGRA® и VELUX SOLAR идеальны для любителей максимального комфорта, а также при расположении окна вне доступа. Окно со встроенным электромотором комплектуется настенным пультом. С его помощью можно управлять окном с любого места в доме. А встроенный датчик дождя автоматически закрывает окно при первых каплях.

- ★ Возможность запрограммировать окно на проветривание
- ★ Удобный настенный пульт
- ★ Питание от солнечного элемента, автономность (модели SOLAR)
- ★ Двухкамерный стеклопакет заполненный аргоном
- ★ Встроенная, обслуживаемая вентиляция
- ★ Фильтр от пыли и насекомых
- ★ Закалённое внешнее стекло
- ★ Безопасный стеклопакет: внутреннее стекло «триплекс»
- ★ ThermoTechnology™
- ★ Решение для помещений с повышенной влажностью (GGU 006821/ GGU 006831)
- ★ Окно, которое не требует особого ухода (GGU 006821/GGU 006831)



**GGL 306821/
GGL 206821/
GGU 006821**

Размеры	S остекл.
55x78 см СК02	0,22 м²
55x98 см СК04	0,29 м²
66x98 см ФК04	0,38 м²
66x118 см ФК06	0,48 м²
78x98 см МК04	0,47 м²
78x118 см МК06	0,59 м²
78x140 см МК08	0,73 м²
78x160 см МК10	0,85 м²
94x118 см РК06	0,75 м²
94x140 см РК08	0,92 м²
114x118 см СК06	0,95 м²
114x140 см СК08	1,16 м²

Технические данные

R окна (м²С/Вт)	1,26
g* стеклопакета	0,72
R (Дб)	35

* Светопропускаемость окна



Оклад для надёжной установки мансардного окна
Стр. 34



Защита от жары и комфорт в мансарде
Стр. 38

Модернизация окон Стандарт, Премиум



Мансардные окна
VELUX с ручным
управлением



Мансардное окно
с дистанционным
управлением, питание
от электросети

Модернизировать окно в электроуправляемое

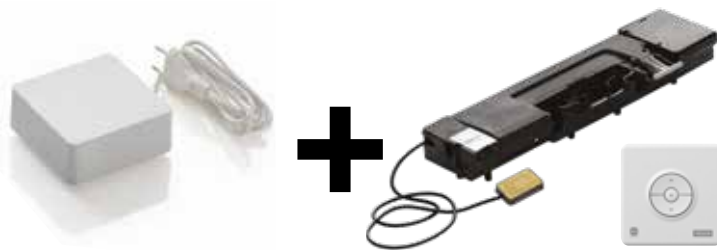

Дополнительно к комплекту



Сенсорный пульт дистанционного управления KLR 200*

- Возможность управлять до 200 единиц

Система управления окном **KUX 110** Электромотор **KMG 110**

- Управление до 5 продуктов ВЕЛЮКС
- Возможность модернизировать ранее установленные окна
- Датчик дождя в комплекте с мотором
- Пульт управления в комплекте с системой управления

* Снимается с производства с 01.09.2018

Модернизировать окно в дистанционно управляемое с питанием от солнечной батареи



Комплект для модернизации **KSX 100K**

- Возможность модернизировать ранее установленные окна
- Датчик дождя в комплекте с мотором
- Сенсорный пульт управления в комплекте с системой управления*
- Возможность управлять до 200 единиц
- Возможность прикрепить пульт на стене

*С 01 ноября 2018 года комплектуется кнопочным пультом

Модернизировать окно Оптима



Комплект для модернизации окон в электроуправляемые **AMC 100**

- Возможность модернизировать ранее установленные окна
- Датчик дождя в комплекте с мотором
- Пульт управления окном входит в комплект

Новинка!
VELUX ACTIVE

**Доступно
к заказу
во второй
половине
2019**

Интеллектуальное управление комфортом и микроклиматом дома

VELUX ACTIVE
домашний
климат-контроль
KIX 300 EU

- ★ Встроенные датчики температуры, влажности и уровня CO₂
- ★ Интеллектуальное управление вентиляцией
- ★ Автоматическое проветривание
- ★ Проактивная защита от перегрева
- ★ Простая установка
- ★ Голосовое управление
- ★ Совместимость с приложением Apple HomeKit



Узнать больше на www.velux.by



VELUX ACTIVE

Интеллектуальное управление Вашими мансардными окнами VELUX, шторами и рольставнями.

with
NETATMO



Ситуация под контролем

Управление мансардными окнами VELUX Integra, дистанционно управляемыми шторами и рольставнями используя мобильное приложение VELUX Active App.



HomeKit is a trademark of Apple Inc.
App Store is a service mark of Apple Inc.
Google Play and the Google Play logo are trademarks of Google Inc.

Премиум

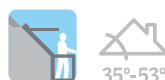

Окно-балкон CABRIO® GDL

Окно-балкон VELUX CABRIO® сделает мансарду просторнее и наполнит ее дневным светом. VELUX CABRIO® – это инновационное и практичное решение для тех, кто хочет получить выход на природу прямо из мансарды. Окно превращается в балкон за считанные секунды. Поднимите верхнюю секцию, выдвиньте вперед нижнюю – и вот вы вышли на балкон подышать свежим воздухом и насладиться видом.

Терраса GEL

Приятные теплые дни вы можете проводить на свежем воздухе и при этом наслаждаться домашним комфортом. В вашем распоряжении просторная солнечная терраса VELUX. Терраса встраивается в нижнюю часть крыши, позволяя использовать ее максимально эффективно и создавать место для отдыха. Откройте нижнюю и верхнюю секции – и ваша комната в мансарде становится самым роскошным местом в доме!

94x252 см
PK19
114x252 см
SK19

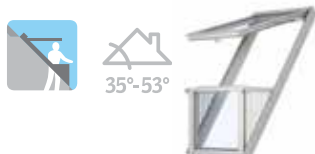

Размеры уточняйте в отделе по работе с клиентами.

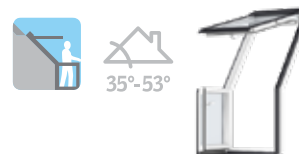

www.velux.by

Оптимальная комплектация мансардного окна



15°-90°

Нижний наклонный элемент GIL/GIU

Создать необычный дизайнерский интерьер помогут дополнительные наклонные элементы. Комбинируйте их с любыми окнами VELUX линии Стандарт и Премиум. Такие комбинации могут дополнять окно-балкон CABRIO® или создавать отдельные комбинации мансардных окон. В зависимости от типа мансардного окна деревянное окно или дерево в полиуретане, нижний элемент должен быть такого же вида.



GIL/GIU

78x92 см МК34	 15°-90°
94x92 см ПК34	
114x92 см СК34	



15°-55°

Карнизное окно VFE/VIU

Если у Вас нет необходимости в полноценной террасе, используйте карнизные окна. Они устанавливаются в пристенок и создают тот же эффект интерьера с панорамным видом, только без выхода на террасу. Карнизные окна комбинируются с мансардными окнами VELUX Стандарт и Премиум.



VFE/VIU

78x60 см МК31	 15°-55°
78x95 см МК35	
78x138 см МК38	
94x60 см ПК31	
94x95 см ПК35	
94x138 см ПК38	
114x60 см СК31	
114x95 см СК35	
114x138 см СК38	



Оклад для надёжной установки мансардного окна
Стр. 34



Защита от жары и комфорт в мансарде
Стр. 38

Для отапливаемых помещений

Аварийный выход на крышу GTL



Мансардное окно со всеми характеристиками и функциями окна GPL и одновременно аварийный выход на крышу. При нажатии ручки для аварийного выхода окно автоматически открывается газовыми пружинами.

Подходит для всех отапливаемых мансардных помещений. Увеличенный угол открывания – 67°.

Изготовлено из клееной древесины, лаковое покрытие.

Размеры аварийного выхода при 67°:

МК08: 70 x 122 см.

SK08: 106 x 122 см.

Эксплуатационный выход на крышу GXL

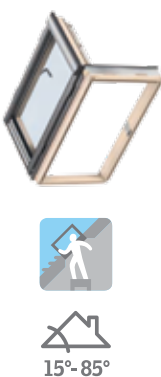

Мансардное окно и одновременно выход на крышу для отапливаемых помещений. Открывается по боковой оси, удобно для обслуживания кровли. Газовая пружина в верхней части оконной створки облегчает ее открывание. Изготовлено из клееной древесины, лаковое покрытие.

Размер выхода FK06 53 x 110 см.

На окно не устанавливаются рольставни и маркизеты.

Ступенька в комплект не входит.

Для холодных нежилых чердаков

Окно-люк GVT

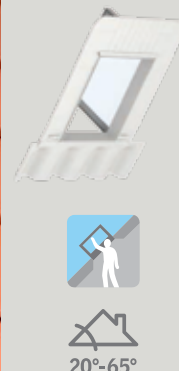

Удобный и безопасный выход на кровлю для обслуживания и ремонта. Позволяет вентилировать и освещать неотапливаемые помещения под крышей. Нижняя усиленная часть коробки используется как ступенька.

Створка открывается по боковой оси на 90° и удерживается открытой с помощью ограничителя, для проветривания фиксируется в 3-х положениях. Универсальный оклад (высота волны кровельного материала до 60 мм) встроен. Внешнее закаленное стекло обеспечивает дополнительную защиту от повреждений. Створка из анодированного алюминия, коробка из ПВХ, влагостойкая.

Размер выхода 49 x 76 см.

Окно-люк VLT

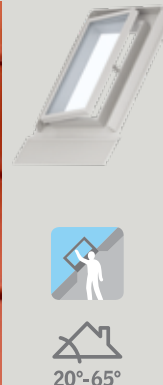

Недорогое решение для обслуживания и ремонта кровли, а также для вентиляции и освещения. Открывается по одной из боковых осей на 90° и удерживается открытым с помощью ограничителя; для проветривания фиксируется в 3-х положениях.

Створка из анодированного алюминия, коробка деревянная, стеклопакет.

Универсальный оклад (высота волны кровельного материала до 80 мм) встроен.

Поставляется в размерах 45 x 55, 45 x 73 и 85 x 85 см.

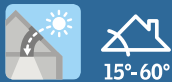
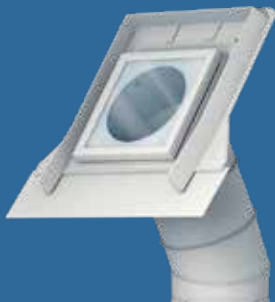

15°-60°

Световые туннели

TWF/TWR



Заполните светом каждый уголок Вашего дома

Световой туннель VELUX обходит все препятствия и заполняет светом отдаленные уголки Вашего дома с помощью трубы со светоотражающим покрытием. Ваше жилое пространство заполняется светом и становится более комфортным.

Световой туннель идеально подходит для небольших и узких помещений – таких как коридор, внутренние комнаты и ванные комнаты.

Модель TWR с жесткой трубой предназначена для установки в профилированный кровельный материал на расстоянии 90-170 см. Длина туннеля может быть увеличена до 6 м с помощью доборных элементов.



TWR/TLR



ZTR 0062/
ZTR 0124

Удлинитель жесткой трубы светового туннеля, до 6 м. Модульная конструкция.

Модель TWF с гофрированной гибкой трубой можно установить на расстоянии 90-200 см. Расстояние измеряется по центральной линии от отделки потолка до верха обрешетки. Трубу туннеля необходимо утеплять.



TWF/TLF



www.velux.by

Новинка!

Инновационный
купол с изогнутым
стеклом



Зенитные окна VELUX позволяют добавить естественного света в жилые помещения под плоской крышей.

Зенитные окна CVP с электроприводом комплектуются пультом дистанционного управления и встроенным датчиком дождя.

Глухие зенитные окна CFP не открываются и предназначены для освещения помещений, в которых есть другие источники вентиляции.

ОСНОВНЫЕ ПРЕИМУЩЕСТВА

- Датчики дождя на всех зенитных окнах VELUX INTEGRA®, которые автоматически закрывают окно в случае дождя.
- Конструкция неприхотлива в уходе.
- Широкий диапазон доступных размеров.

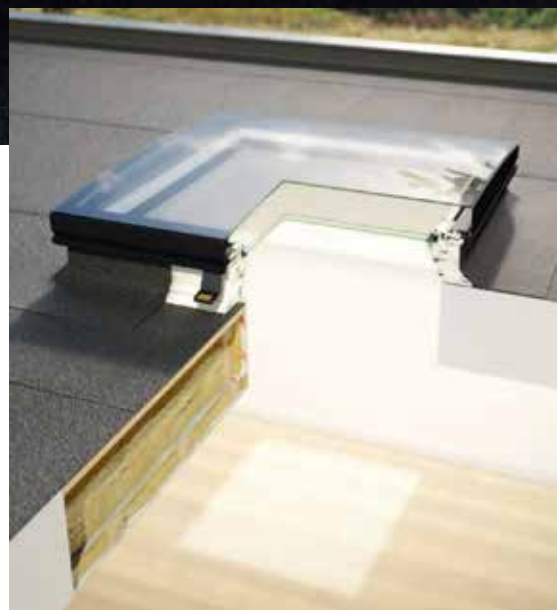

Защита от жары



Затемняющая энергоэффективная штора, FMK. **Цвета:** белый, чёрный



Штора плиссе FMG. **Цвета:** белый, песочный, синий металлик

Контроль освещения



Маркизет для зенитных окон MSG. Доступен в белом цвете.



Сделайте свой выбор!

Зенитное окно сочетается с любым куполом.

Всё зависит от Ваших потребностей и пожеланий.

CurveTech

0-15°



Изогнутый стеклянный купол (ISD 1093)

- Плавные линии, обтекаемая форма. По периметру стекла методом шелкографии нанесена рамка, которая придает зенитному окну еще более элегантный и современный вид
- Изогнутая форма купола дает более четкий вид неба
- 6мм стекла устойчивого к царапинам
- Установка в кровлю от 0 до 15°
- Рекомендуемый вариант для дизайнерских решений под открытым небом.

0-15°



Прозрачный купол (ISD 0000)

- Четкий вид наружу
- Хорошее проникновение дневного света
- Устойчивый к царапинам
- Установка в кровлю от 0-15°



Матовый купол (ISD 0100)

- Матовый купол для полной конфиденциальности
- Хорошее проникновение дневного света
- Устойчивый к царапинам
- Установка в кровлю от 0-15°



Окно для плоской кровли с дистанционным управлением (CVP 0673)

- Надёжная конструкция из ПВХ
- Ламинированное стекло изнутри
- Дистанционное управление VELUX INTEGRA®
- Интегрированный датчик дождя для автоматического закрытия во время дождя
- Неприхотливо в уходе



Глухое окно для плоской кровли (CFP 0073)

- Надёжная конструкция из ПВХ
- Ламинированное стекло изнутри
- Неприхотливо в уходе

www.velux.by



Выбираем мансардное окно грамотно

1. Как правильно определить размер и количество окон

- A** Ширина окна: расстояние между стропилами должно быть на 4–6 см больше ширины выбранного окна. Если вам понравилось большое окно, а стропила расположены слишком близко (или наоборот), можно сделать несложную подгонку стропил.
- B** Длина (высота) окна: чем ниже уклон кровли, тем длиннее должно быть выбранное вами окно.
- C** Количество окон: действует правило «10 к 1». На каждые 10 м² площади пола вашей мансарды требуется 1 м² площади остекления.

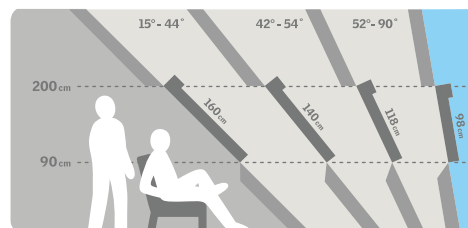

Эта таблица поможет вам рассчитать количество окон, зная площадь мансардного помещения (спальни, гостиной, санузла, коридора):

Внешний размер окна	CR02	CR04	FR04	FR06	MR04	MR06	MR08	MR10	PR06	PR08	SR06	SR08
	CK02	CK04	FK04	FK06	MK04	MK06	MK08	MK10	PK06	PK08	SK06	SK08
	55x78	55x98	66x98	66x118	78x98	78x118	78x140	78x160	94x118	94x140	114x118	114x140
Площадь остекления окна в м ²	0,22	0,29	0,38	0,48	0,47	0,59	0,73	0,85	0,75	0,92	0,95	1,16
1 окно освещает площадь в м ²	2,2	2,9	3,8	4,8	4,7	5,9	7,3	8,5	7,5	9,2	9,5	11,6

Пример расчета:

Допустим, площадь комнаты в мансарде – 17 м². Для освещения необходимо 1,7 м² остекления.

Для этого можно выбрать 3 окна размера МК06/МR06, они дают в сумме 1,77 м² остекления: (3x0,59=1,77 м²).

Альтернатива: 2 окна размера SK06/SR06, они дают в сумме 1,9 м² остекления (2x0,90=1,9 м²).

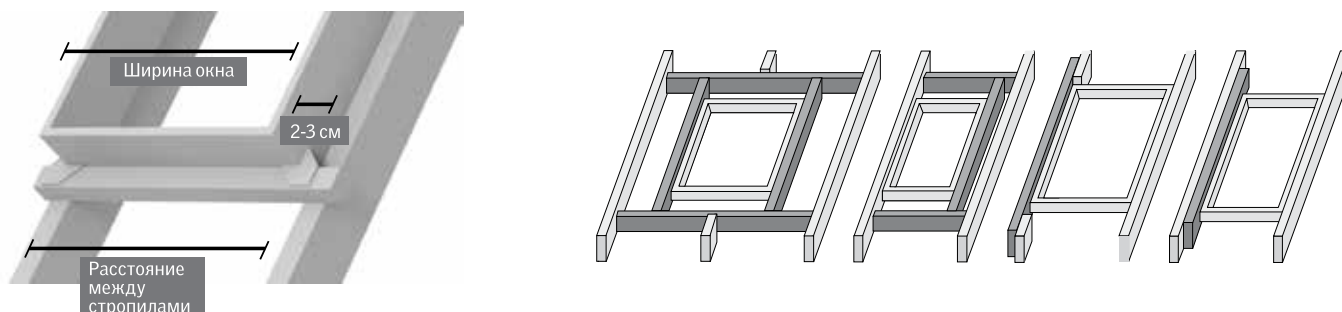

2. Как выбрать удобный для вас тип открывания?

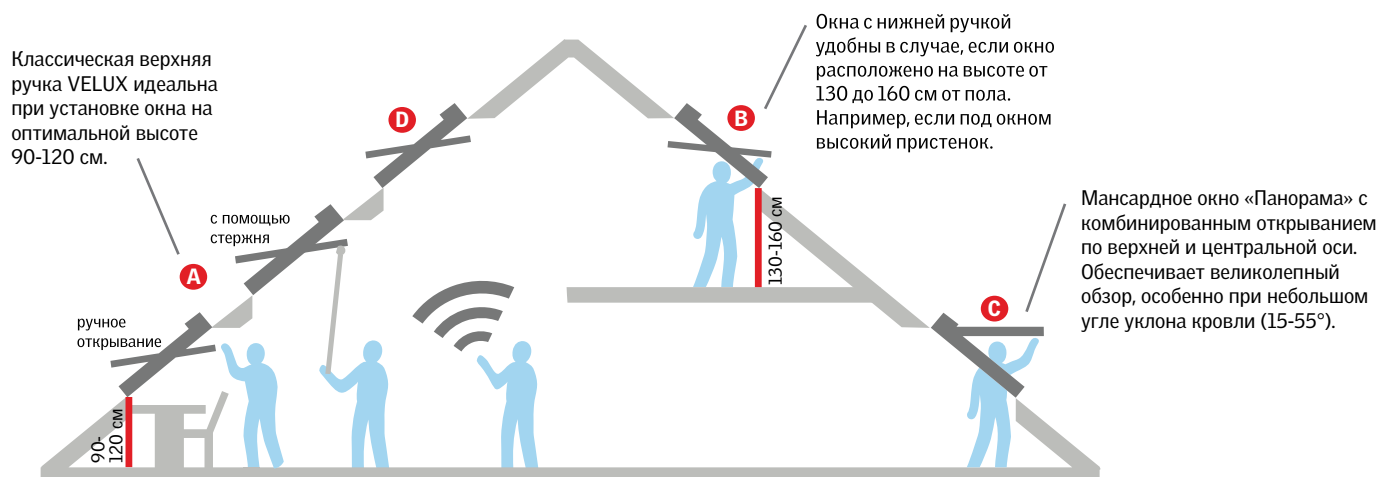

3. Окно из какого материала лучше выбрать?

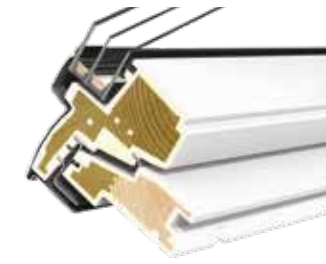

Высококачественная древесина, покрытая лаком на водной основе

Высококачественная ламинированная древесина (сосна) обеспечивает прочность и устойчивость конструкции окна при температурных перепадах.

Высококачественная древесина, покрытая белой краской, на водной основе

Высококачественная древесина (сосна) обеспечивает прочность и устойчивость конструкции окна при температурных перепадах.

Белое влагостойкое покрытие из экологичного полиуретана

Окно не прихотливое в уходе. Белый полиуретан не меняет со временем цвет, это бесшовный материал, не накапливает грязь или пыль на стыках.

Белый пластиковый профиль

Профиль VELUX специально созданный для мансардных окон, расположенных под углом: теплотери и возможность возникновения конденсата минимизированы.

4. Какой стеклопакет больше вам подходит?

● Хорошо ●● Отлично ●●● Превосходно
✓ - встроено в стеклопакет

Выберите наиболее важные для вас характеристики:

-  **Теплосбережение**
Максимальное теплосбережение достигается за счет энергосберегающего напыления Low-E, технологии «теплого периметра», а также количества камер стеклопакета.
-  **Защита от шума**
Высокая защита от шума достигается за счет особой конструкции стеклопакета, а также количества контуров уплотнения.
-  **Безопасность внутри**
Ламинированное внутреннее стекло «триплекс» защищает от осколков в случае повреждения стеклопакета.
-  **Безопасность снаружи**
Прочное закаленное внешнее стекло обеспечивает защиту от града, сильного ветра и повышенных снеговых нагрузок.
-  **Защита от выгорания**
Стеклопакет «триплекс» задерживает ультрафиолетовые лучи и защищает мебель от выгорания. Идеален для помещений с большой площадью остекления и с окнами, выходящими на солнечную сторону.

Технические характеристики

Коэффициент сопротивления теплопередачи окна - R

Заполнение стеклопакета инертным газом/количество камер

	--50/--51	--73 / --70	--61	--68
Теплосбережение	●	●	●●●	●●●
Защита от шума	●	●●	●●●	●●●
Безопасность внутри		✓		✓
Безопасность снаружи	✓	✓	✓	✓
Защита от выгорания		✓		✓
Коэффициент сопротивления теплопередачи окна - R	0,78 м ² С/Вт	0,82 м ² С/Вт	1,52 м ² С/Вт	1,26 м ² С/Вт
Заполнение стеклопакета инертным газом/количество камер	аргон/1	аргон/1	аргон/2	аргон/2

Рекомендации по освещённости

Выберите правильное количество окон

Естественный свет имеет ключевое значение для дома, и чем больше света Вы получаете, тем лучше себя чувствуете. Чем больше окон Вы выберете, тем комфортнее будет Ваш дом. Комбинация из окон меняет комнату и добавляет пространство. Эффект поразительный.

Правило дневного света

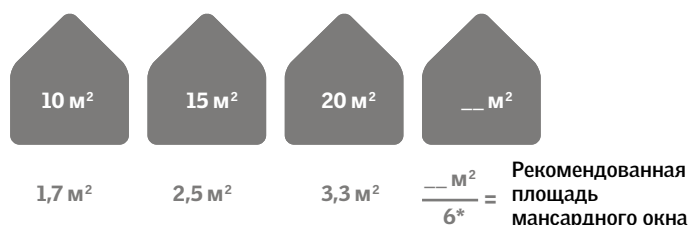

Как правило, чтобы получить оптимальную площадь мансардного окна, разделите площадь Вашей комнаты на 6. Комбинация из окон или расположение окон на разной высоте обеспечивают больше света в комнате - даже в дальних углах. Это также дает возможность улучшить вид из окна и насладиться окружением.

* Согласно европейским нормам освещения.



Экспериментируйте с освещением в Вашей мансарде.

www.velux.by



Расстановка окон по сторонам света также имеет значение. Из окна, расположенного на юг, прямые солнечные лучи добавляют больше света и тепла в Ваш дом для дополнительного комфорта в течение холодных месяцев. Летом Вы можете регулировать попадание света и тепла благодаря нашему ассортименту внутренних штор и внешних роллет. Больше информации Вы можете найти на стр. 38-41. Окно, расположенное к северу, получает меньше прямых солнечных лучей и наполняет комнату рассеянным естественным светом.



Создайте мансарду своей мечты!
Хотите увидеть, как она будет выглядеть?
Используйте наше приложение для просмотра
мансарды в виртуальной реальности.



MyDaylight

Приложение для загрузки в
свободном доступе.



Google Play and the Google Play logo are trademarks of Google Inc.

Ещё больше света и пространства в Вашей мансарде



Больше природного света

Сочетание фасадных и мансардных окон дают больше света и свежего воздуха.



Из Вашей комнаты открывается прекрасный вид

Дополнительный оконный элемент, установленный непосредственно под Вашим мансардным окном, открывает удивительный вид из Вашего окна до самого пола.



Комбинация мансардных окон с нижними элементами

Ещё больше дневного света и лучший вид из окна благодаря комбинациям мансардных окон в сочетании с нижними элементами.

Сочетание мансардных окон с дополнительными фасадными элементами доступно для всех моделей мансардных окон линии Стандарт и Премиум. Для более эстетичного выполнения комбинации окон рекомендуется использовать дополнительный элемент с тем же покрытием рамы, что и у мансардного окна в данной комбинации.

Сравнительная таблица моделей

ЛИНИЯ VELUX ОПТИМА

Ручка сверху	Ручка снизу	Ручка снизу
GZR 3050	GZR 3050B	GLP 0073B

ЛИНИЯ VELUX СТАНДАРТ

Двухкамерный стеклопакет. Ручка сверху	Двухкамерный стеклопакет. Ручка снизу	Двухкамерный стеклопакет. Ручка сверху	Двухкамерный стеклопакет. Ручка снизу
GLL 1061	GLL 1061B	GLU 0061	GLU 0061B

ОКНО

Материал рамы	Дерево	Дерево	ПВХ
Рекомендованный угол установки	15-90°	15-90°	15-90°
Воздухопроницаемость	Класс 4	Класс 4	Класс 4
Коэффициент теплопередачи стеклопакета Вт/м²С	0,78	0,78	0,82
Снижение шума, Дб	32	32	35
Контур уплотнения	2	2	3

Дерево	Дерево	Дерево в полиуретане	Дерево в полиуретане
15-90°	15-90°	15-90°	15-90°
Класс 4	Класс 4	Класс 4	Класс 4
1,52	1,52	1,52	1,52
35	35	35	35
3	3	3	3

СТЕКЛОПАКЕТ

Код стеклопакета	--50	--50	--73
Камеры стеклопакета/газ	1/аргон	1/аргон	1/аргон
Энергосберегающее покрытие, lowE			

Код стеклопакета	--61	--61	--61	--61
Камеры стеклопакета/газ	2/аргон	2/аргон	2/аргон	2/аргон
Энергосберегающее покрытие, lowE				

ОСОБЕННОСТИ КОНСТРУКЦИИ

Энергосбережение			
Защита от шума			
Безопасность Класс в соответствии со стандартом EN356	—	—	P2A
Защита от града Закаленное стекло снаружи			
Безопасность изнутри Внутреннее стекло «триплекс»	—	—	1B1
Защита от выгорания Внутреннее стекло «триплекс»	—	—	

—	—	—	—
—	—	—	—
—	—	—	—

ЛИНИЯ VELUX ПРЕМИУМ

Двухкамерный стеклопакет. Ручка сверху	Двухкамерный стеклопакет. Ручка сверху	Двухкамерный стеклопакет. Панорама	Двухкамерный стеклопакет. Панорама	Двухкамерный стеклопакет. Дистанционное INTEGRA®	Двухкамерный стеклопакет. Дистанционное INTEGRA®
GGL 3068/ GGL 2068	GGU 0068	GPL 3068/ GPL 2068	GPU 0068	GGL 306821/ GGL 206821	GGU 006821

Дерево, покрыто лаком/Дерево в белой краске	Дерево в полиуретане	Дерево, покрыто лаком /Дерево в белой краске	Дерево в полиуретане	Дерево, покрыто лаком/Дерево в белой краске	Дерево в полиуретане
15-90°	15-90°	15-55°(до 75°)	15-55°(до 75°)	15-90°	15-90°
Класс 4	Класс 4	Класс 4	Класс 4	Класс 4	Класс 4
1,26	1,26	1,26	1,26	1,26	1,26
35	35	35	35	35	35
3	3	3	3	3	3

--68	--68	--68	--68	--68	--68
2\аргон	2\аргон	2\аргон	2\аргон	2\аргон	2\аргон
●	●	●	●	●	●

● ● ●	● ● ●	● ● ●	● ● ●	● ● ●	● ● ●
● ● ●	● ● ●	● ● ●	● ● ●	● ● ●	● ● ●
P2A	P2A	P2A	P2A	P2A	P2A
●	●	●	●	●	●
1B1	1B1	1B1	1B1	1B1	1B1
●	●	●	●	●	●

Хорошо ●

Лучше ● ●

Наилучшее ● ● ●

В наличии ●

Отсутствует —

Надежная установка для долгой службы

A**= Водонепроницаемый оклад****B****= Улучшенная гидро- и теплоизоляция, пароизоляция****C****= Качественная внутренняя отделка****A**

Водонепроницаемый оклад EWR/ESR или EDW/EDS

Оклад – система желобов для водонепроницаемого соединения окна с любым кровельным материалом. Конструкция оклада исключает проникновение влаги к деревянным частям окна и внутрь помещения. Выполнен из алюминиевого листа, окрашен в темно-серый цвет (RAL 7043). Комбинированные оклады позволяют устанавливать окна в группы по два, три, четыре, шесть и т.д. Стандартное расстояние между оконными коробками 100 мм.

ВАЖНО! Для каждой линии окон (VELUX Оптима и VELUX Стандарт, Премиум) существует своя группа окладов (VELUX Оптима и VELUX Стандарт, Премиум). Для установки окна в медную или титанцинковую кровлю необходимо приобрести специальный оклад.



Оклады для окон VELUX Оптима

EWR профилированный
кровельный материал



ESR плоский
кровельный материал



Оклады для окон VELUX Стандарт, Премиум

EDW профилированный
кровельный материал



EDS плоский
кровельный материал



В Гидро- и теплоизоляция **BDX**

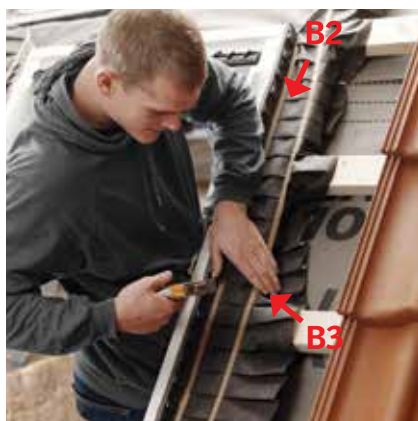

Комплект для гидро- и теплоизоляции для еще более простой и надежной установки мансардного окна. Комплект BDX включает теплоизоляционный контур (**B1**) для утепления между окном и кровлей. Гофрированный гидроизоляционный фартук (**B3**) для герметичного соединения окна с гидроизоляцией кровли. Дренажный желоб (**B2**) отводит от окна воду, которая может проникнуть под кровельный материал. Элементы **B2** и **B3** можно купить отдельно в комплекте BFX 1000, если установка комплекта BDX невозможна.

10
ЛЕТ
ГАРАНТИЯ*

*ВЕЛЮКС предоставляет 10 лет гарантии на мансардные окна, установленные согласно инструкции по монтажу с использованием оклада и комплекта BDX-2000.

Пароизоляция **ВВХ**



Пароизоляционный фартук ВВХ
Пароизоляционный фартук защищает кровлю от конденсата, препятствуя проникновению влаги и влажного воздуха.

- Простой монтаж;
- размер фартука соответствует размеру окна;
- специальное крепление пароизоляции в паз рамы окна;
- герметичное соединение с пароизоляцией кровли с помощью специальной ленты.

С Качественная внутренняя отделка **LSC**



Откосы LSC/LSB

Готовые откосы для быстрой и качественной внутренней отделки. Откосы изготовлены из ПВХ и идеально подходят по размеру к мансардным окнам. В комплекте пароизоляционный фартук ВВХ.

Подробную информацию, руководства и инструкции по установке ищите на сайте www.velux.by

Веская причина выбрать мансардное окно VELUX

75 лет исследований и развития на мировом рынке мансардных окон сделали нас ведущим экспертом в дневном освещении и естественной вентиляции. Будучи мировым лидером рынка мансардных окон, мы вкладываем значительную часть наших ресурсов в дальнейшую оптимизацию комфорта проживания.

С новым поколением мансардных окон VELUX Вы получите еще лучший энергобаланс в помещении.

Разница между показателями полученного тепла и теплопотерь и является энергобалансом.



Увеличение поверхности стекла до 10% приносит не только больше дневного света, но и способствует проникновению большего количества пассивного тепла, поступающего в комнату с солнечными лучами.

ThermoTechnology™

Уменьшает теплопотери и способствует экономии ресурсов на отоплении. Применяется во всех моделях линии Стандарт и Премиум

Теплая и надежная установка с комплектом тепло и гидроизоляции BDX 2000

10 лет гарантии

- ✓ Защита от промерзания и конденсата
- ✓ Легкий и надежный монтаж
- ✓ Усиленный желоб
- ✓ Гарантия 10 лет



Гофрированный фартук плотно облегает обрешетку и не требует раскроя



Теплоизоляционный контур надежно утепляет периметр окна



Усиленный дренажный желоб, не требующий дополнительной опоры



Все элементы комплекта BDX 2000 полностью соответствуют размерам окна и не требуют дополнительной подгонки

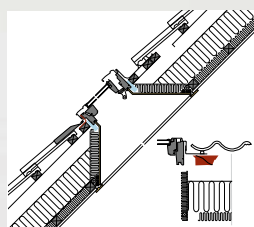

Без BDX

Иллюстрация показывает потерю тепла в углах примыкания из-за недостаточно качественного утепления

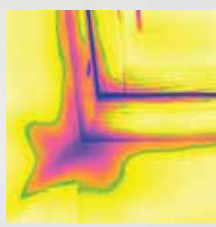

С BDX

Благодаря установке оригинального комплекта тепло и гидроизоляции BDX 2000 теплоизоляция оконного проема выполнена профессионально

Контроль температуры в мансарде

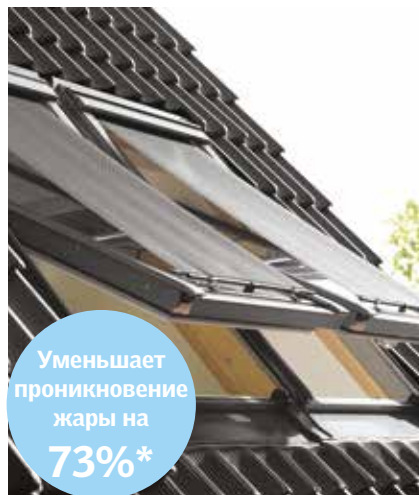

Уменьшает проникновение жары на **73%***

Маркиzet MHL/MIV/MML/MSL

- Ручное управление
- Дистанционное управление с питанием от электросети
- Дистанционное управление с питанием от солнечной батареи

MIV - VELUX OPTIMA ✓
MHL - VELUX PREMIUM ✓



Уменьшает проникновение жары на **97%***

Роллета SHL/SML/SSL

- Ручное управление
- Дистанционное управление с питанием от электросети
- Дистанционное управление с питанием от солнечной батареи

*Технические данные указаны с соблюдением норм EN ISO 12567-2, EN 13363-2 и ISO 15099. Эффект зависит от типа окна и стеклопакета.

Защита от насекомых

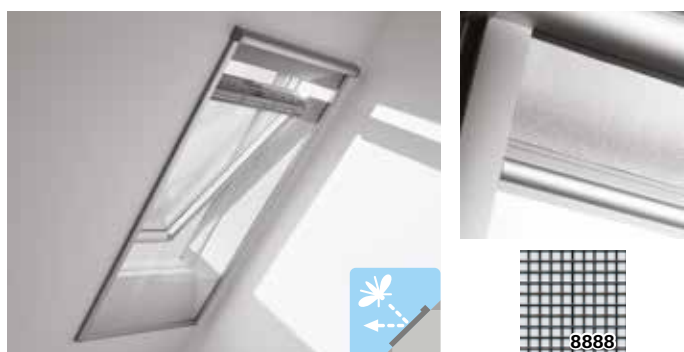

- Универсальная москитная сетка VELUX позволяет наслаждаться видом из окна и свежим воздухом без насекомых. Она устанавливается на откос, поэтому не зависит от производителя окна. В закрытом виде сетку легко хранить в тубусе над окном.
- 100% защита от насекомых.
- Новая улучшенная сетка для еще лучшего освещения и вида из окна.
- Идеально подходит для мансардных окон, устанавливается на откос.

Универсальная москитная сетка (ZIL)

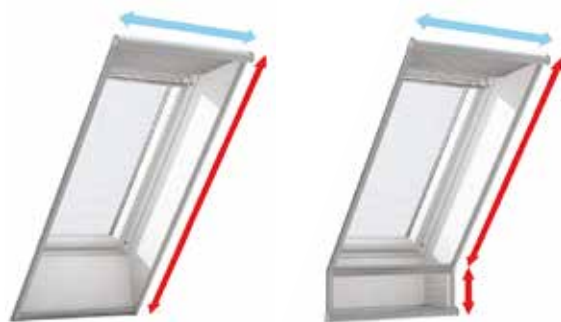

Для определения размера необходимо измерить ширину и высоту откоса, например для москитной сетки размера МК06 максимальная высота и длина следующие:
Ш: 760 x В 2000

Если высота больше 2400 мм или мансардное окно сочетается с вертикальным элементом, используйте две москитные сетки

Таблица размеров оконных проемов для подбора москитной сетки

Размер, см / модель	СК02 55x78	СК04 55x98	FK04 66x98	FK06 66x118	МК04 78x98	МК06 78x118	МК08 78x140	МК10 78x160	PK06 94x118	PK08 94x140	SK06 114x118	SK08 114x140
Максимальная ширина откоса, см	49,6	49,6	60,6	64	72,6	72,6	72,6	72,6	88,8	88,8	108,6	108,6
Максимальная длина откоса, см	160	200	240	240	200	200	240	240	200	240	200	240

DFD

DKL



Цвета шторок DKL / DML / DSL

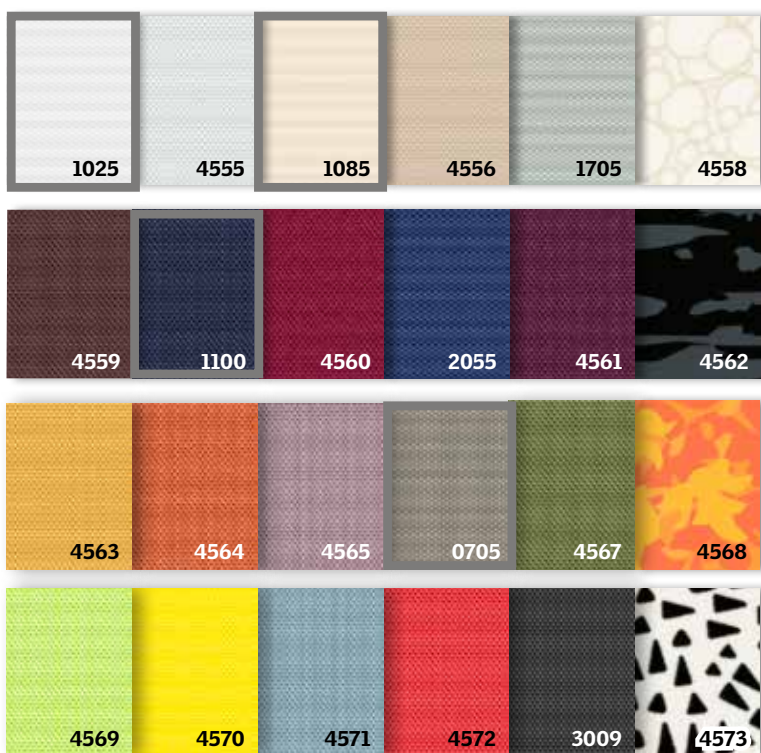

Затемняющая штора DKL / DML / DSL

- Обеспечивает 100% затемнение в комнате.
- Алюминиевое покрытие извне уменьшает попадание жары в помещение.
- Могут быть ручными, электрическими или на солнечных батареях.
- Ткань имеет эко-сертификат.



Ручное управление, DKL



Дистанционное управление с питанием от электросети, DML



Дистанционное управление с питанием от солнечной батареи, DSL

2 шторы в 1

Затемняющая штора Duo DFD

- Полный контроль света: затемнение + приглушение.
- Фиксируется в любом положении.
- Легкий выбор: те же цвета, что и штора DKL.
- Нижняя часть: штора плиссе белого цвета.



Ручное управление, DFD



Штора плиссе



Расцветки категории "Стандарт".

НОВИНКА!

Новая коллекция затемняющей шторы DKL для детских комнат Disney & VELUX Goodnight Collection



Больше героев любимых мультфильмов на сайте www.velux.by



Расцветки категории "Стандарт"

Уровень затемнения зависит от фактуры ткани.
Римская штора имеет 4 различные фактуры



Римская штора

Римская штора создает мягкую и приятную атмосферу в комнате.



Узор на каждой шторе разный.



Новый стиль в любое время года!

Наконец Вы можете менять ткань и создавать новый интерьер Вашей мансарды.

Во всех римских шторах VELUX есть ткань, которую можно снимать и чистить. Ткань можно приобрести отдельно!

Энергоэффективная штора-плиссе FHC

- Фиксация в любом положении
- Теплоизоляционная способность благодаря алюминиевому покрытию внутри
- Slim Line дизайн

Pick&Click!®

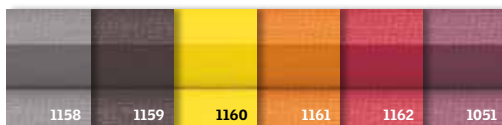
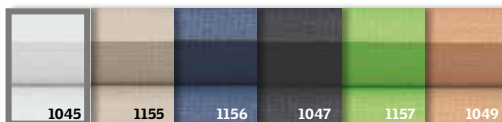

Расцветки категории "Стандарт"

Ручное управление FHC



Жалюзи PAL

- Легкое управление по направляющим без шнура.
- Фиксируются в любом положении.
- Идеально подходит для влажных помещений.

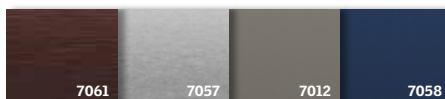



Расцветки категории "Стандарт"



Рулонные шторы RHL / RFL / RML / RSL

- Приглушение света.
- Могут быть ручными, электрическими или на солнечных батареях.
- Обеспечивают защиту от нежелательных наблюдателей.
- Фиксируются в любом положении (модель RFL).

-  Ручное управление, RHL, RFL
-  Дистанционное управление с питанием от электросети, RML
-  Дистанционное управление с питанием от солнечной батареи, RSL

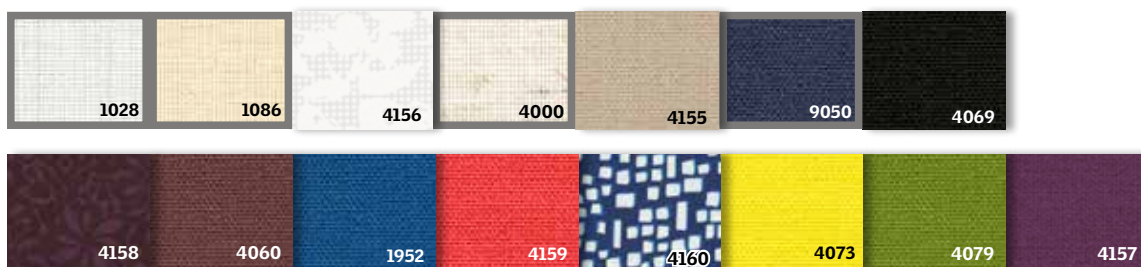



Расцветки категории "Стандарт".



Шторы плиссе FHL / FML

- Обеспечивают защиту от нежелательных наблюдателей, не уменьшая количество дневного света. Плавное непрерывное перемещение.

-  Ручное управление, FHL
-  Дистанционное управление с питанием от электросети, FML



Расцветки категории "Стандарт".

Лёгкий выбор

Шаг 1

На каждом мансардном окне VELUX есть табличка, где указаны модель окна и его размеры.

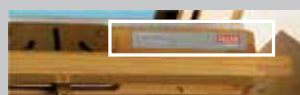

Модель окна Код размера



Шаг 2

Выбираем тип солнцезащитного аксессуара и цвет.

Шаг 3

Делаем заказ согласно коду.

Управление высоко установленными окнами



Мансардные окна, солнцезащитные аксессуары с ручным управлением, расположенные на высоте, могут открываться с помощью специальных стержней. С фиксированной длиной или телескопической в зависимости от потребностей и модели стержень может иметь длину до 2,8 м.

Размерный ряд

Оптима

мм	550	660	780	942	1140
778	GZR GZR B GLP BIS CR02				
978	GZR B GZR CR04	GZR GZR B GLP BIS FR04	GZR GZR B GLP BIS MR04		
1178		GZR GZR B GLP BIS FR06	GZR GZR B GLP BIS MR06	GZR GZR B GLP BIS PR06	GZR GZR B GLP BIS SR06
1398		GZR GZR B GLP BIS MR08	GZR PR08	GZR SR08	
1600		GLP BIS MR10			

Стандарт, Премиум

мм	550	660	780	942	1140
778	GLL GLU GGL GGU CK02				
978	GLL GGL GGU GPU CK04	GLL GGL GGU FK04	GLL GLL B GLU GLU B GGL GGU GPL GPU MK04		
1178		GLL GLL B GLU GLU B GGL GGU GPL GPU FK06	GLL GLL B GLU GLU B GGL GGU GPL GPU MK06	GGL GGU GPL GPU GLL PK06	GGL GGU GPL GPU GLL SK06
1398			GLL GLL B GLU GLU B GGL GGU GPL GPU MK08	GLL GLL B GLU GLU B GGL GGU GPL GPU PK08	GLL GGL GGU GPL GPU GLU SK08
1600			GGL GLU GLU B GLL GLL B GGL GGU GPL GPU MK10	GGL GGU GPL GPU PK10	



Табличка с данными о модели



На каждом мансардном окне VELUX независимо от года выпуска есть табличка с данными о модели, стеклопакете и размере окна. Цвет и размещение может отличаться в зависимости от года выпуска. Данные из таблички необходимы для заказа аксессуаров, в случае необходимости замены стеклопакета или запчасти.

Модель Размер

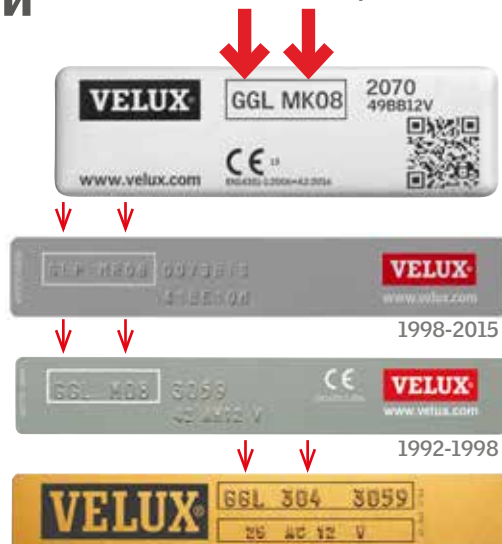

Наша поддержка



Качественный сервис рядом!

Вам нужно установить или отремонтировать окно? К вашим услугам рекомендованные установщики VELUX по всей РБ. Будьте уверены в высочайшем качестве работ.



У вас есть вопросы? Отлично!

Какое окно выбрать? Что купить вместе с окном? Где расположены ближайшие места продаж? Мы с удовольствием ответим на ваши вопросы по телефону или по электронной почте.



Вы уже решили, какой будет ваша мансарда?

На нашем сайте собрано множество идей и практических рекомендаций о мансарде. Как будет выглядеть мансарда разным количеством окон? Как организовать пространство и расположить мебель? Как обустроить в мансарде детскую или спальню? Ищите ответы на www.velux.by.

Гарантия

Как мировой лидер в производстве мансардных окон, вот уже 75 лет мы делаем все возможное, чтобы наша продукция безотказно служила вам многие годы.

Мы верим, что лучшая гарантия – это та, которой вы никогда не воспользуетесь, но в случае необходимости мы поможем вам быстро и качественно.

Условия гарантии

Гарантийный срок начинается от даты покупки продукта первым потребителем, которая должна быть подтверждена соответствующими документами. В случае невозможности предоставления подтверждающих документов, гарантийный срок отсчитывается с даты производства продукта. Подробные условия на www.velux.by.



Расширенная гарантия 10 лет на мансардные окна, оклады и сопутствующую продукцию, установленные с использованием комплекта BDX.



Стандартная гарантия 5 лет на мансардные окна, зенитные фонари, световые туннели, включая стеклопакеты, оклады и сопутствующую продукцию.



Стандартная гарантия 2 года предоставляется на выходы VLT.



Стандартная гарантия 1 год на аксессуары и электрику.

Унитарное предприятие ВЕЛЮКС
Мансардные Окна
ул. Л. Беды, д. 31, пом. 2Н
220040, г. Минск, Беларусь
Тел.: (017) 329 20 89
Факс: (017) 329 20 84
E-mail: velux.by@velux.com
www.velux.by

Официальный дилер VELUX:

Жизнь в лучшем свете

VELUX®

Больше света

Больше комфорта

Больше энергоэффективности

Больше защиты

Детальная информация о преимуществах
на сайте www.velux.by