

Flachdach-Fenster CVP/CFP/CXP

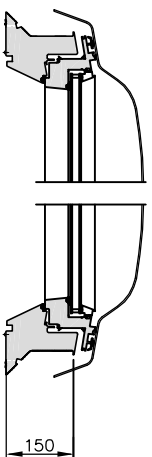

Flachdach-Fenster CVP/CFP/CXP mit Aufsetzkranz ZCE 0015

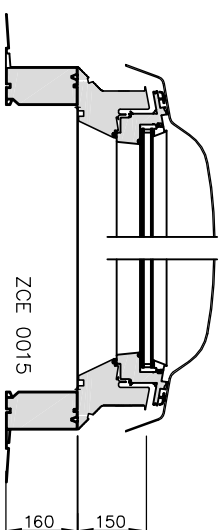

Flachdach-Fenster CVP/CFP/CXP mit Aufsetzkranze ZCE 0015 & ZCE 1015 Set Ausführung ZCE S000

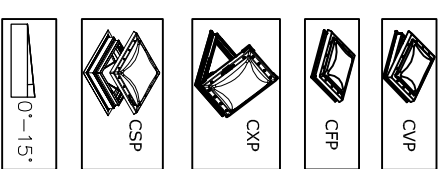
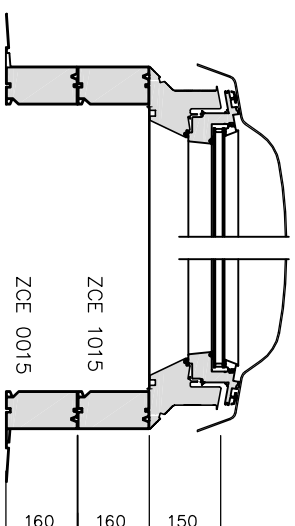

RWA Flachdach-Fenster CSP mit fix montiertem Aufsetzkranz

RWA Flachdach-Fenster CSP mit fix montiertem Aufsetzkranz mit zusätzlichem Purenit Aufsetzkranz XCH ZCE xxxxxxC (nur 100100 und 120120)

Befestigung des ZCE 1015

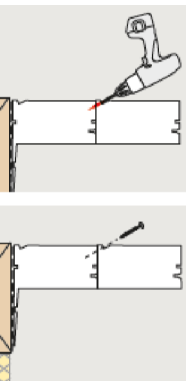
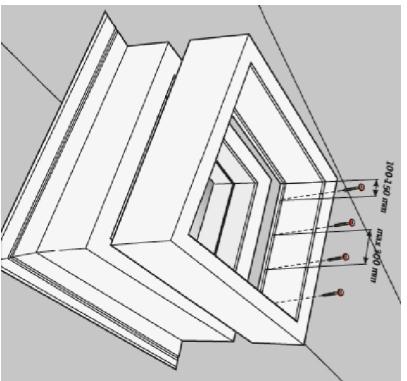

Dachausschnitt und Abmessungen, Angaben in cm

CSP	B x L	H1	H2
100100	100 x 100	51,6	109
120120	120 x 120	56,6	114

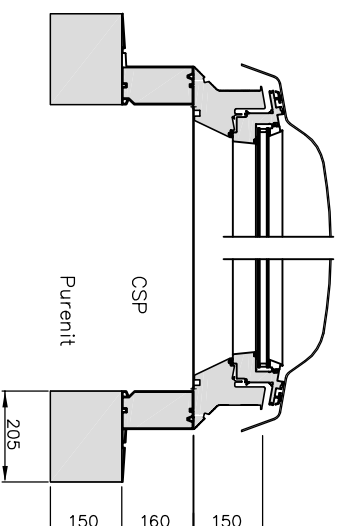
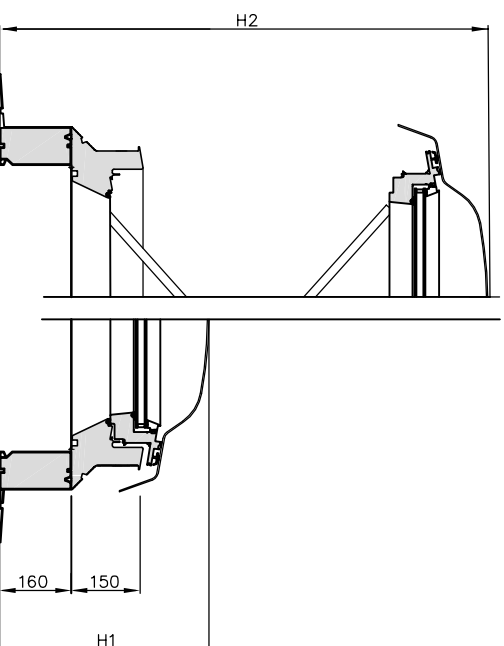

Masse in mm

Weitere technische Unterlagen finden Sie auf unserer Homepage unter der Rubrik Fachleute.

Sämtliche Zeichnungen sind unverbindliche Konstruktions- und Einbauvorschlüsse, VELUX erbringt in diesem Zusammenhang keine Planungsleistungen und übernimmt hierfür keine Garantie.

**Einbauvorschlag**

VELUX SCHWEIZ AG  
 Industriestrasse 7 4632 Trimbach  
 Telefon : 062 289 44 44 Telefax 062 289 44 04

Oktober 2015  
 Plan Nr. D00