

# Leitungsverlegeplan

VELUX RWA-Steuerzentrale **KFX 210; 211; 212; 213; 214/**  
**KFC 210** und einem Rauchabzugsfenster GGL/GGU

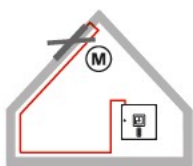
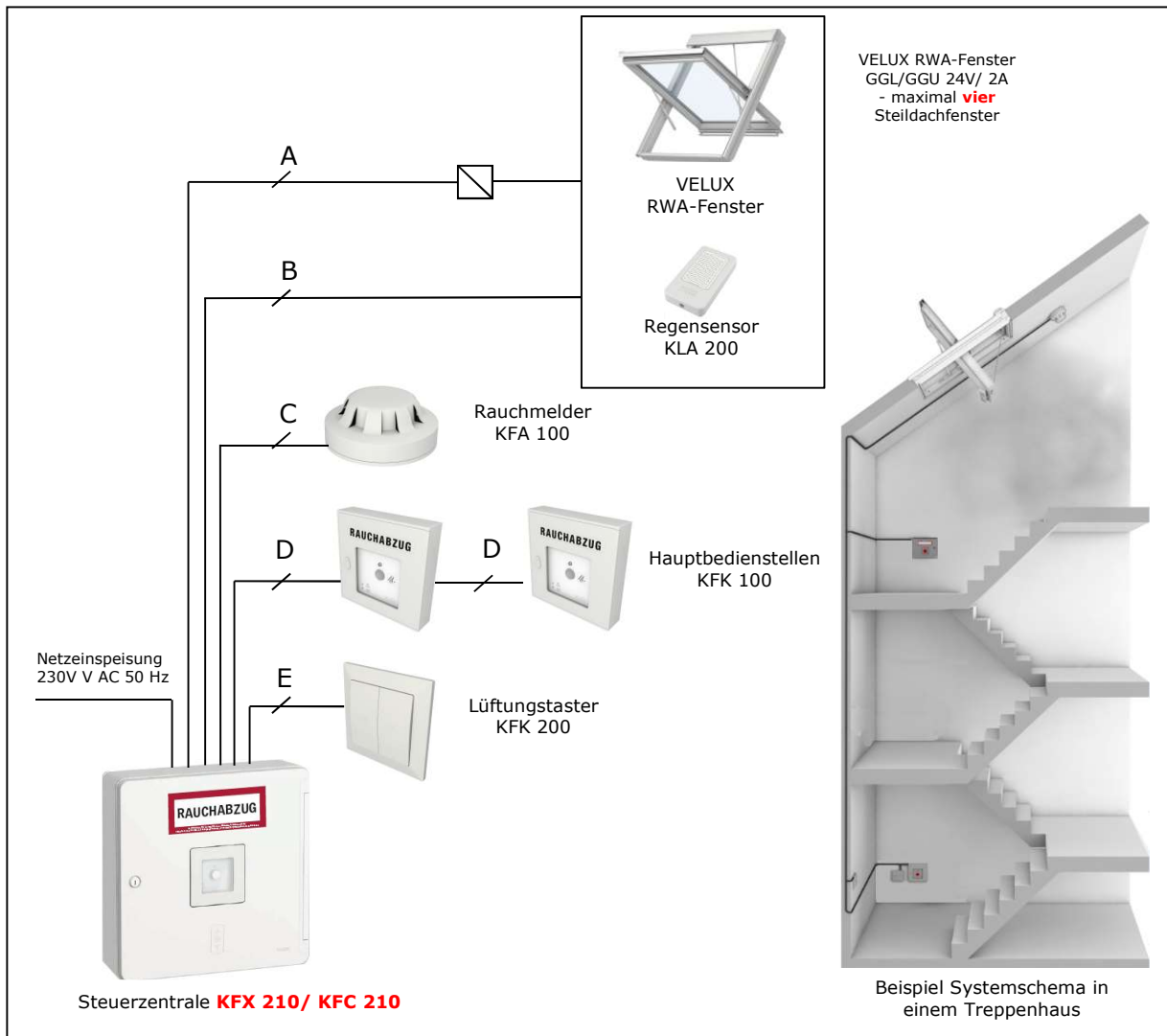

Leitungsquer- schnitt	Max. Länge der Leitung bei Anzahl Motoren (M *)			
	M 1	M 2	M 3	M 4
3 x 1,5 mm <sup>2</sup>	42 m	21 m	14 m	10 m
* 5 x 1,5 mm <sup>2</sup>	84 m	42 m	28 m	21 m
3 x 2,5 mm <sup>2</sup>	70 m	35 m	23 m	17 m
* 5 x 2,5 mm <sup>2</sup>	140 m	70 m	46 m	35 m
3 x 4 mm <sup>2</sup>	112 m	56 m	37 m	28 m
3 x 6 mm <sup>2</sup>	168 m	84 m	56 m	42 m

\*) 2x2 Leiter parallel

A = Es werden für die Motorleitung  
3 Adern benötigt.  
- 2 Adern stromführend  
- 1 Ader Überwachung

B = 2 x 2 x 0,8 mm \*

C = 2 x 2 x 0,8 mm \*

D = 4 x 2 x 0,8 mm \*

E = 2 x 2 x 0,8 mm \*

Anschlussmöglichkeiten:

- Rauchmelder KFA 100, bis zu 10 Stück (Rauchmelder müssen nach den geltenden Vorschriften an der Decke montiert werden und immer hintereinandergeschaltet werden)
- RWA-Hauptbedienstellen KFK, bis zu 10 Stück (Hauptbedienstellen werden an der Wand montiert und nach den geltenden nationalen Vorschriften angeschlossen. Diese müssen immer hintereinandergeschaltet werden)
- Lüftungstaster KFK 200, bis zu 10 Lüftungstaster können an einem Steuersystem angeschlossen werden.

Die Leitungsanlage muss generell jeweils nach neuester Fassung der VDE-Vorschrift installiert werden!  
 Leitungen sind ggf. mit den zuständigen Genehmigungsbehörden abzustimmen.

# Leitungsverlegeplan

VELUX RWA-Steuerzentrale **KFX 210; 211; 212; 213; 214/**  
**KFC 210** und Rauchabzugsfenster GGL/GGU

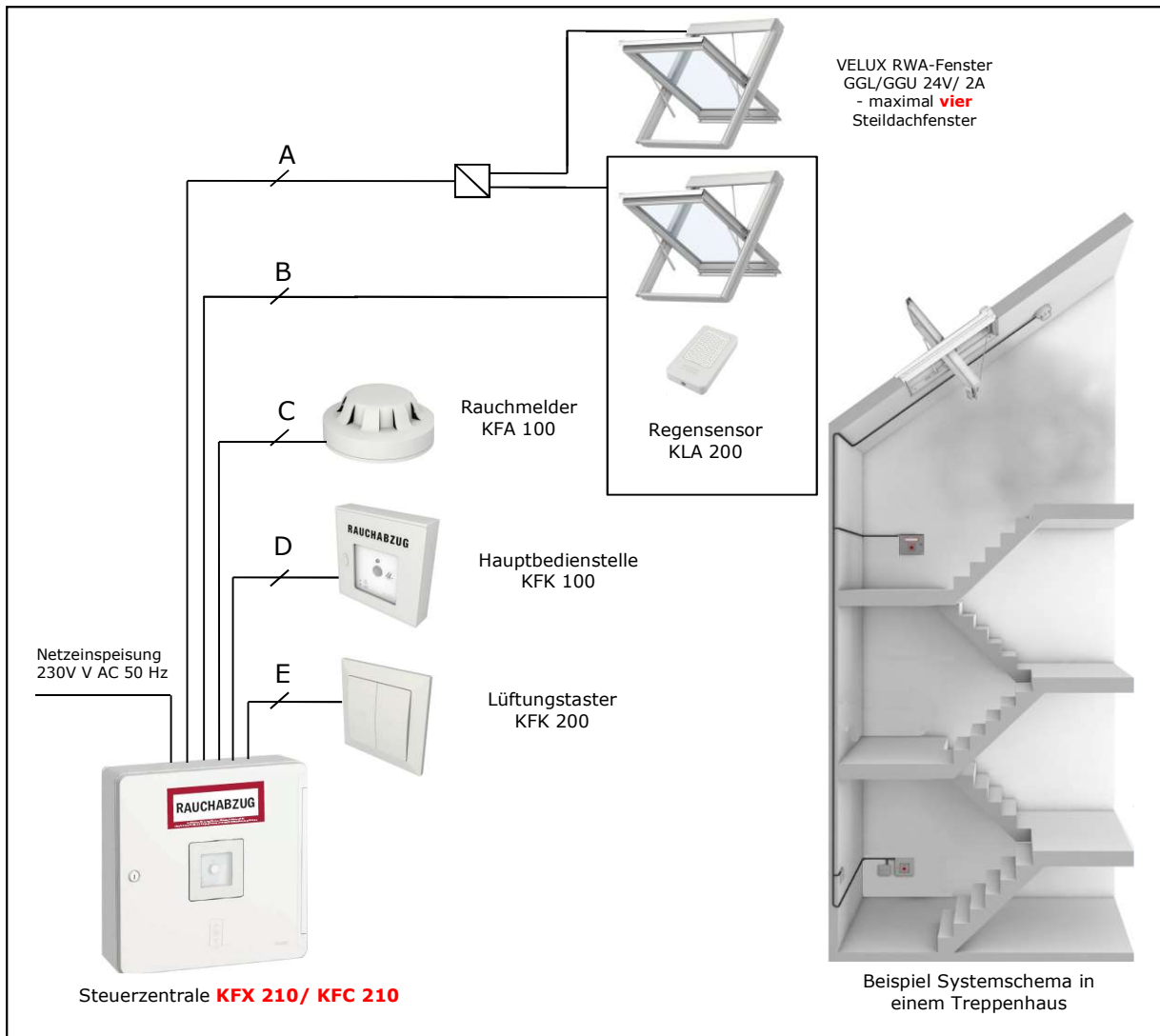

Leitungsquer- schnitt	Max. Länge der Leitung bei Anzahl Motoren (⊙ *)			
	⊙ 1	⊙ 2	⊙ 3	⊙ 4
3 x 1,5 mm <sup>2</sup>	42 m	21 m	14 m	10 m
* 5 x 1,5 mm <sup>2</sup>	84 m	42 m	28 m	21 m
3 x 2,5 mm <sup>2</sup>	70 m	35 m	23 m	17 m
* 5 x 2,5 mm <sup>2</sup>	140 m	70 m	46 m	35 m
3 x 4 mm <sup>2</sup>	112 m	56 m	37 m	28 m
3 x 6 mm <sup>2</sup>	168 m	84 m	56 m	42 m

\*) 2x2 Leiter parallel

A = Es werden für die Motorleitung  
3 Adern benötigt.  
- 2 Adern stromführend  
- 1 Ader Überwachung

B = 2 x 2 x 0,8 mm \*  
C = 2 x 2 x 0,8 mm \*  
D = 4 x 2 x 0,8 mm \*  
E = 2 x 2 x 0,8 mm \*

#### Anschlussmöglichkeiten:

- Rauchmelder KFA 100, bis zu 10 Stück (Rauchmelder müssen nach den geltenden Vorschriften an der Decke montiert werden und immer hintereinandergeschaltet werden)
- RWA-Hauptbedienstellen KFK, bis zu 10 Stück (Hauptbedienstellen werden an der Wand montiert und nach den geltenden nationalen Vorschriften angeschlossen. Diese müssen immer hintereinandergeschaltet werden)
- Lüftungstaster KFK 200, bis zu 10 Lüftungstaster können an einem Steuersystem angeschlossen werden.

Die Leitungsanlage muss generell jeweils nach neuester Fassung der VDE-Vorschrift installiert werden!  
 Leitungen sind ggf. mit den zuständigen Genehmigungsbehörden abzustimmen.

# Leitungsverlegeplan

VELUX RWA-Steuerzentrale **KFX 210; 211; 212; 213; 214/**  
**KFC 210** und RWA-Flachdachfenster CSP

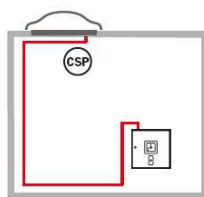
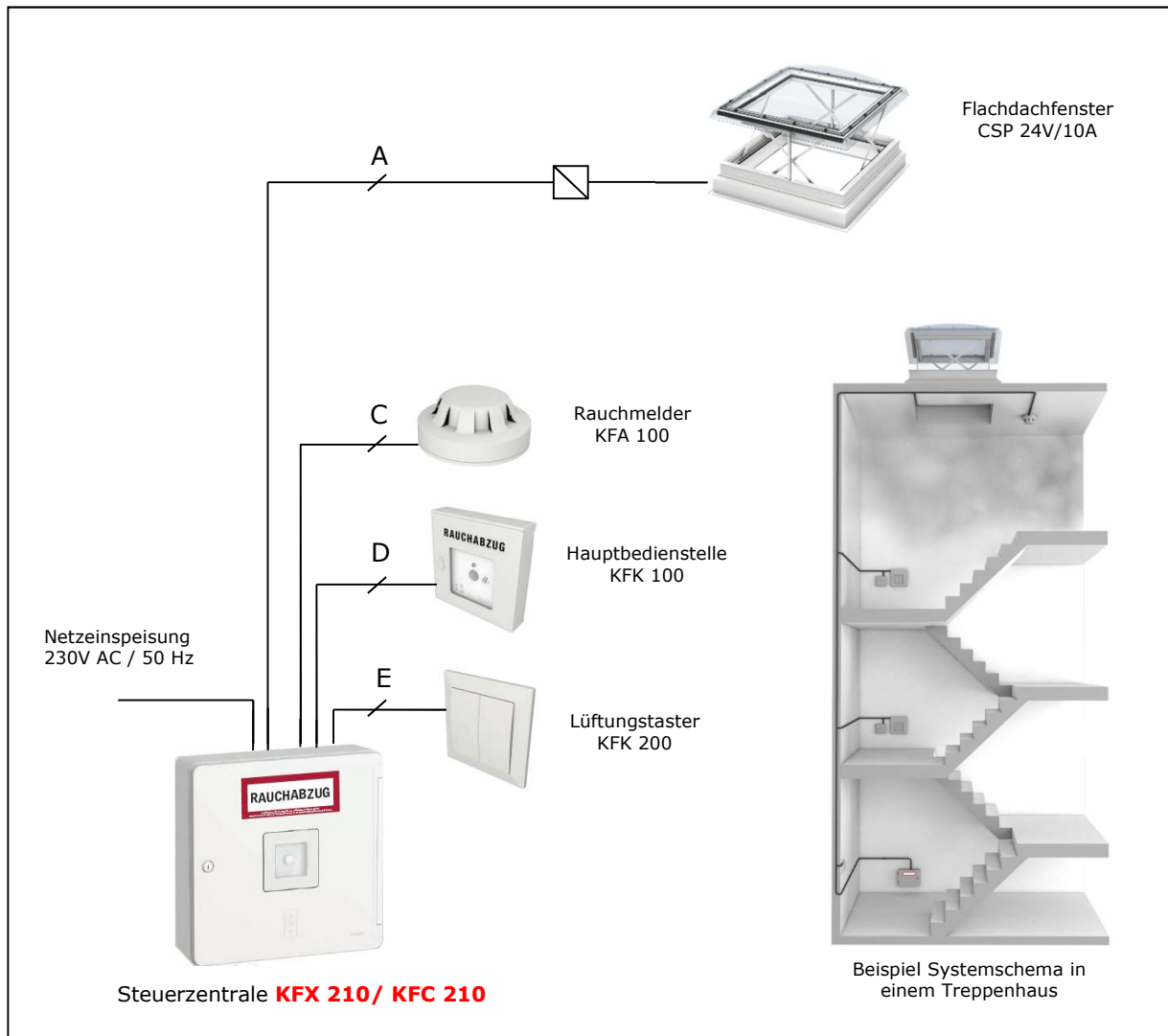

Leitungsquerschnitt	Max. Länge der Leitung *)
3 x 1,5 mm <sup>2</sup>	8 m
* 5 x 1,5 mm <sup>2</sup>	17 m
3 x 2,5 mm <sup>2</sup>	14 m
* 5 x 2,5 mm <sup>2</sup>	28 m
3 x 4 mm <sup>2</sup>	22 m
3 x 6 mm <sup>2</sup>	33 m

\*) 2x2 Leiter parallel

Nur 1 Rauch- und Wärmeabzugsfenster CSP pro Motoranschluss

A = Es werden für die Motorleitung 3 Adern benötigt.  
 - 2 Adern stromführend  
 - 1 Ader Überwachung

C = 2 x 2 x 0,8 mm \*  
 D = 4 x 2 x 0,8 mm \*  
 E = 2 x 2 x 0,8 mm \*

#### Anschlussmöglichkeiten:

- Rauchmelder KFA 100, bis zu 10 Stück (Rauchmelder müssen nach den geltenden Vorschriften an der Decke montiert werden und immer hintereinandergeschaltet werden)
- RWA-Hauptbedienstellen KFK, bis zu 10 Stück (Hauptbedienstellen werden an der Wand montiert und nach den geltenden nationalen Vorschriften angeschlossen. Diese müssen immer hintereinandergeschaltet werden)
- Lüftungstaster KFK 200, bis zu 10 Lüftungstaster können an einem Steuersystem angeschlossen werden.

Die Leitungsanlage muss generell jeweils nach neuester Fassung der VDE-Vorschrift installiert werden!  
 Leitungen sind ggf. mit den zuständigen Genehmigungsbehörden abzustimmen.

# Leitungsverlegeplan

VELUX RWA-Steuerzentrale **KFC 220** und Rauchabzugsfenster GGL/GGU

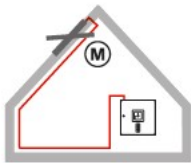
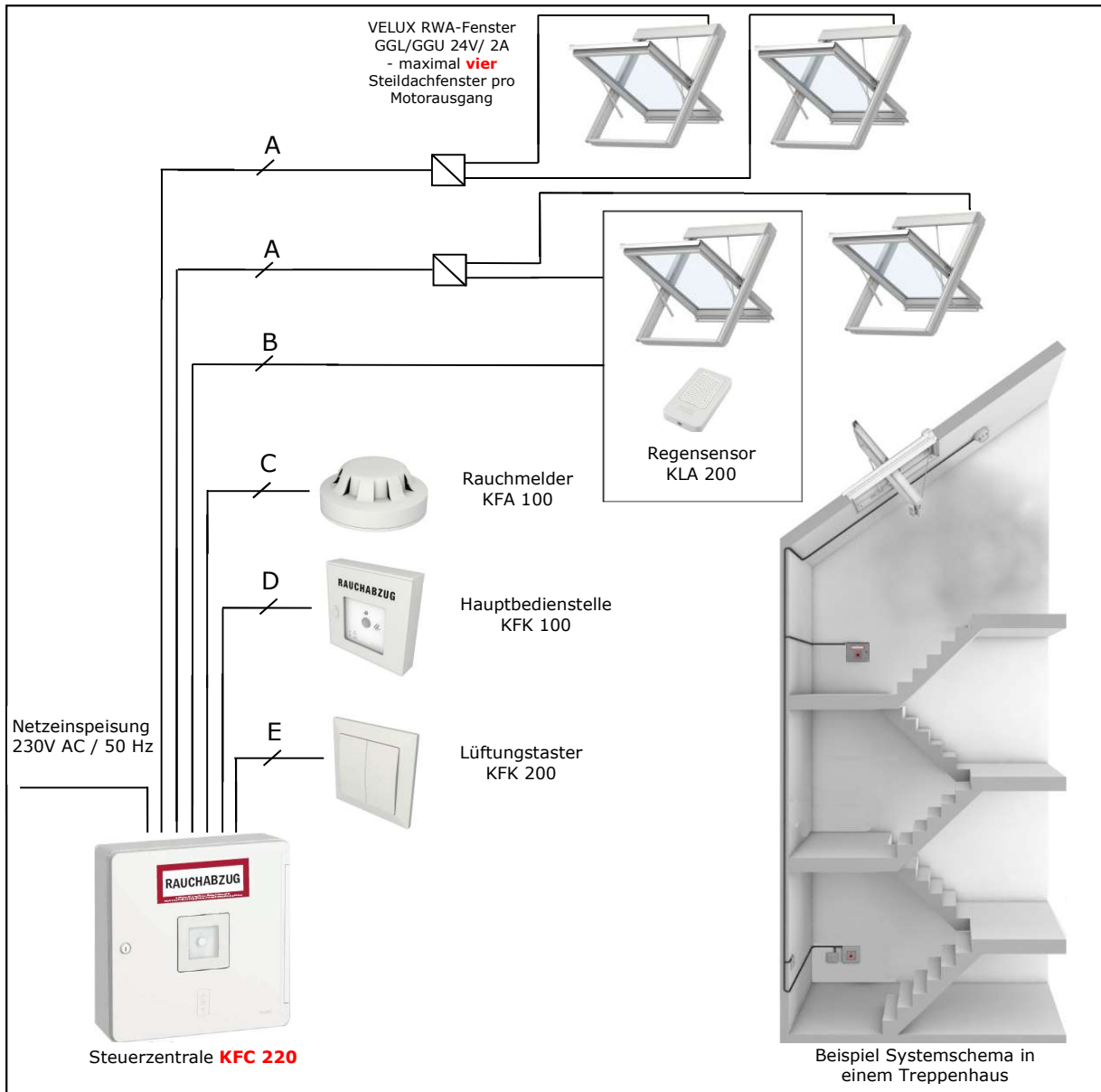

Leitungsquerschnitt	Max. Länge der Leitung bei Anzahl Motoren (M *)			
	M 1	M 2	M 3	M 4
3 x 1,5 mm <sup>2</sup>	42 m	21 m	14 m	10 m
* 5 x 1,5 mm <sup>2</sup>	84 m	42 m	28 m	21 m
3 x 2,5 mm <sup>2</sup>	70 m	35 m	23 m	17 m
* 5 x 2,5 mm <sup>2</sup>	140 m	70 m	46 m	35 m
3 x 4 mm <sup>2</sup>	112 m	56 m	37 m	28 m
3 x 6 mm <sup>2</sup>	168 m	84 m	56 m	42 m

\*) 2x2 Leiter parallel

A = Es werden für die Motorleitung 3 Adern benötigt.  
 - 2 Adern stromführend  
 - 1 Ader Überwachung

B = 2 x 2 x 0,8 mm \*  
 C = 2 x 2 x 0,8 mm \*  
 D = 4 x 2 x 0,8 mm \*  
 E = 2 x 2 x 0,8 mm \*

#### Anschlussmöglichkeiten:

- Rauchmelder KFA 100, bis zu 10 Stück (Rauchmelder müssen nach den geltenden Vorschriften an der Decke montiert werden und immer hintereinandergeschaltet werden)
- RWA-Hauptbedienstellen KFK, bis zu 10 Stück (Hauptbedienstellen werden an der Wand montiert und nach den geltenden nationalen Vorschriften angeschlossen. Diese müssen immer hintereinandergeschaltet werden)
- Lüftungstaster KFK 200, bis zu 10 Lüftungstaster können an einem Steuersystem angeschlossen werden.

Die Leitungsanlage muss generell jeweils nach neuester Fassung der VDE-Vorschrift installiert werden!  
 Leitungen sind ggf. mit den zuständigen Genehmigungsbehörden abzustimmen.

# Leitungsverlegeplan

VELUX RWA-Steuerzentrale **KFC 220** und  
zwei RWA-Flachdachfenster CSP

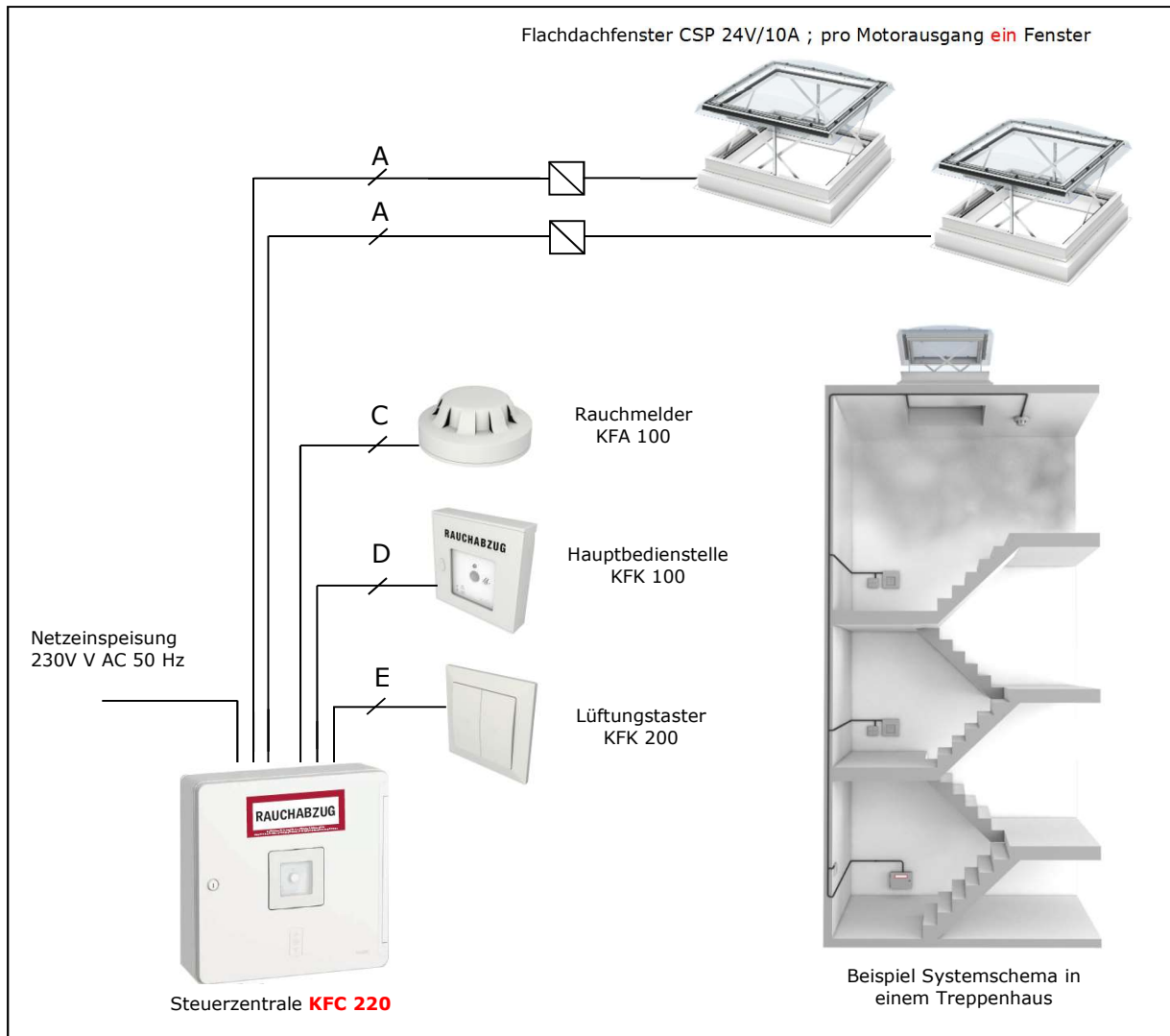

Leitungsquerschnitt	Max. Länge der Leitung *)
3 x 1,5 mm <sup>2</sup>	8 m
* 5 x 1,5 mm <sup>2</sup>	17 m
3 x 2,5 mm <sup>2</sup>	14 m
* 5 x 2,5 mm <sup>2</sup>	28 m
3 x 4 mm <sup>2</sup>	22 m
3 x 6 mm <sup>2</sup>	33 m

A = Es werden für die Motorleitung  
3 Adern benötigt  
- 2 Adern stromführend  
- 1 Ader Überwachung

C = 2 x 2 x 0,8 mm \*

D = 4 x 2 x 0,8 mm \*

E = 2 x 2 x 0,8 mm \*

\*) 2x2 Leiter parallel  
Nur 1 Rauch- und Wärmeabzugsfenster CSP pro Motoranschluss

Anschlussmöglichkeiten:

- Rauchmelder KFA 100, bis zu 10 Stück (Rauchmelder müssen nach den geltenden Vorschriften an der Decke montiert werden und immer hintereinandergeschaltet werden)
- RWA-Hauptbedienstellen KFK, bis zu 10 Stück (Hauptbedienstellen werden an der Wand montiert und nach den geltenden nationalen Vorschriften angeschlossen. Diese müssen immer hintereinandergeschaltet werden)
- Lüftungstaster KFK 200, bis zu 10 Lüftungstaster können an einem Steuersystem angeschlossen werden.

Die Leitungsanlage muss generell jeweils nach neuester Fassung der VDE-Vorschrift installiert werden!  
Leitungen sind ggf. mit den zuständigen Genehmigungsbehörden abzustimmen.

**Anschluss-Schema Steildachfenster**

(Klemmenbezeichnung „Motor 1“ der Steuerung KFX 210; 211; 212; 213; 214 und KFC 210)

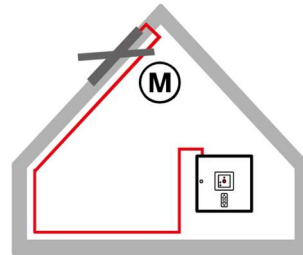
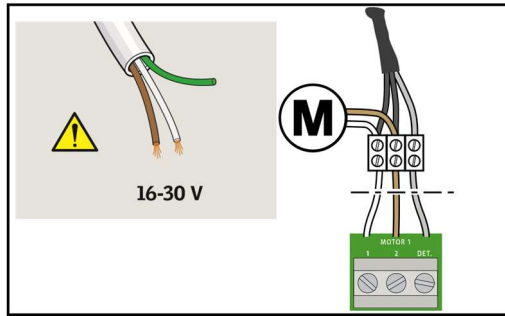

**Anschluss-Schema CSP Flachdachfenster**

(Klemmenbezeichnung „Motor 1“ der Steuerung KFX 210; 211; 212; 213; 214 und KFC 210)

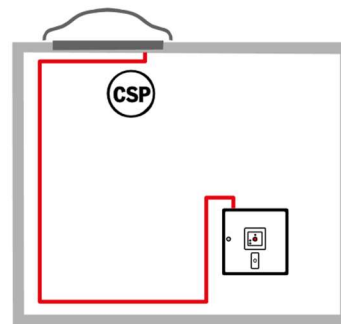
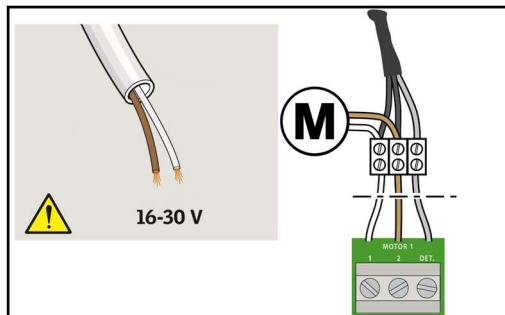

**Anschluss-Schema 2 Stück CSP Flachdachfenster**

(Klemmenbezeichnung „Motor 1“ und „Motor 2“ der Steuerung KFC 220)

